

令和4年度 6月補正予算の概要

令和4年6月

伊 万 里 市

目 次

1	予算規模(一般会計)	1
2	基本方針	1
3	一般会計6月補正後予算額の対前年度比較表	2
4	事業概要	
	一般会計	
	総務費	5
	民生費	11
	衛生費	14
	農林水産業費	16
	商工費	23
	土木費	27
	消防費	31
	教育費	32
5	債務負担行為概要	35
	事業概要説明資料	36

令和4年度6月補正予算の概要

1 予算規模（一般会計）

令和4年度 現計予算額	令和4年度 6月補正額	令和4年度 6月補正後の額	令和3年度 6月補正後の額	令和3年度同期比	
				増減額	増減率
千円	千円	千円	千円	千円	%
27,807,338	1,701,749	29,509,087	28,339,060	1,170,027	4.1

2 基本方針

今回の補正予算は、市長改選後の肉付け予算であり、将来を見据えた堅実な行財政運営を基本としながら、市民の皆様が「幸福を実感できる伊万里市」の実現に向けた具体的な施策に係る事業を計上した。

また、幾分好転の傾向にあるとはいえ依然として厳しい財政状況の中で、事業の重要性や緊急性を考慮し、限られた財源の重点的かつ効率的な配分に努め、厳選した事業を中心とする予算編成を行った。

3 一般会計6月補正後予算額の対前年度比較表

(歳入)

(単位:千円、%)

款	年度	令和4年度	令和4年度6月補正後 (A)		令和3年度6月補正後 (B)		比 較 (A) - (B)	
		6月補正額	予算額	構成比	予算額	構成比	増減額	増減率
1 市	税	0	6,588,479	22.3	6,420,270	22.7	168,209	2.6
2 地 方 譲 与 税		0	325,725	1.1	301,722	1.1	24,003	8.0
3 利 子 割 交 付 金		0	4,192	0.0	4,225	0.0	△ 33	△ 0.8
4 配 当 割 交 付 金		0	11,624	0.0	11,353	0.0	271	2.4
5 株 式 等 譲 渡 所 得 割 交 付 金		0	11,860	0.0	9,650	0.0	2,210	22.9
6 法 人 事 業 税 交 付 金		0	45,139	0.2	20,421	0.1	24,718	121.0
7 地 方 消 費 税 交 付 金		0	1,128,696	3.8	1,077,165	3.8	51,531	4.8
8 環 境 性 能 割 交 付 金		0	14,373	0.1	13,950	0.1	423	3.0
9 地 方 特 例 交 付 金		0	25,738	0.1	121,255	0.4	△ 95,517	△ 78.8
10 地 方 交 付 税		0	6,312,926	21.4	5,781,490	20.4	531,436	9.2
11 交 通 安 全 対 策 特 別 交 付 金		0	10,212	0.0	10,036	0.0	176	1.8
12 分 担 金 及 び 負 担 金		22,442	194,280	0.7	198,311	0.7	△ 4,031	△ 2.0
13 使 用 料 及 び 手 数 料		△ 113	343,834	1.2	344,768	1.2	△ 934	△ 0.3
14 国 庫 支 出 金		755,984	5,150,407	17.5	4,589,397	16.2	561,010	12.2
15 県 支 出 金		△ 234,381	2,962,601	10.0	2,328,778	8.2	633,823	27.2
16 財 産 収 入		0	21,507	0.1	18,118	0.1	3,389	18.7
17 寄 附 金		319	2,010,321	6.8	1,812,101	6.4	198,220	10.9
18 繰 入 金		598,228	2,485,361	8.4	2,365,456	8.3	119,905	5.1
19 繰 越 金		0	1	0.0	1	0.0	0	0.0
20 諸 収 入		221,670	773,388	2.6	712,864	2.5	60,524	8.5
21 市 債		337,600	1,088,423	3.7	2,197,729	7.8	△ 1,109,306	△ 50.5
歳 入 合 計		1,701,749	29,509,087	100.0	28,339,060	100.0	1,170,027	4.1

(歳出)

(単位:千円、%)

款	年度	令和4年度	令和4年度6月補正後		令和3年度6月補正後		比較	
		6月補正額	予算額	構成比	予算額	構成比	(A) - (B)	増減率
1	議会費	0	239,537	0.8	233,573	0.8	5,964	2.6
2	総務費	273,054	6,346,807	21.5	5,939,712	21.0	407,095	6.9
3	民生費	211,367	11,171,535	37.9	11,017,646	38.9	153,889	1.4
4	衛生費	93,695	2,242,585	7.6	2,693,081	9.5	△ 450,496	△ 16.7
5	労働費	327	71,091	0.2	71,253	0.2	△ 162	△ 0.2
6	農林水産業費	△ 6,324	1,403,264	4.8	831,953	2.9	571,311	68.7
7	商工費	656,087	1,091,743	3.7	643,758	2.3	447,985	69.6
8	土木費	363,731	868,888	2.9	701,288	2.5	167,600	23.9
9	消防費	8,987	1,070,651	3.6	1,088,272	3.8	△ 17,621	△ 1.6
10	教育費	100,825	2,186,585	7.4	2,271,357	8.0	△ 84,772	△ 3.7
11	災害復旧費	0	31,224	0.1	17,519	0.1	13,705	78.2
12	公債費	0	1,883,658	6.4	1,831,202	6.5	52,456	2.9
13	諸支出金	0	871,519	3.0	968,446	3.4	△ 96,927	△ 10.0
14	予備費	0	30,000	0.1	30,000	0.1	0	0.0
歳出合計		1,701,749	29,509,087	100.0	28,339,060	100.0	1,170,027	4.1

SDGs（持続可能な開発目標） 17の目標

「Sustainable Development Goals」 エス・ディー・ジーズ

SDGsとは、2015年に国連サミットで採択された、2030年までに持続可能でより良い世界を目指す国際目標です。

貧困、衛生、教育、経済成長や働きがい、格差、気候変動など、21世紀の世界が抱える課題が包括的に挙げられており、17の目標（ゴール）と169のターゲットから構成され、地球上の「誰一人取り残さない（leave no one behind）」ことを誓っています。

	<p>1 貧困</p> <p>あらゆる場所のあらゆる形態の貧困を終わらせる</p>		<p>10 不平等</p> <p>国内及び各国家間の不平等を是正する</p>
	<p>2 飢餓</p> <p>飢餓を終わらせ、食料安全保障及び栄養の改善を実現し持続可能な農業を促進する</p>		<p>11 持続可能な都市</p> <p>包摂的で安全かつ強靱（レジリエント）で持続可能な都市及び人間居住を実現する</p>
	<p>3 保健</p> <p>あらゆる年齢のすべての人々の健康的な生活を確保し、福祉を促進する</p>		<p>12 持続可能な消費と生産</p> <p>持続可能な消費生産形態を確保する</p>
	<p>4 教育</p> <p>すべての人に包摂的かつ公正な質の高い教育を確保し、生涯学習の機会を促進する</p>		<p>13 気候変動</p> <p>気候変動及びその影響を軽減するための緊急対策を講じる</p>
	<p>5 ジェンダー</p> <p>ジェンダー平等を達成し、すべての女性及び女児の能力強化（エンパワーメント）を行う</p>		<p>14 海洋資源</p> <p>持続可能な開発のために、海洋・海洋資源を保全し、持続可能な形で利用する</p>
	<p>6 水・衛生</p> <p>すべての人々の水と衛生の利用可能性と持続可能な管理を確保する</p>		<p>15 陸上資源</p> <p>陸域生態系の保護、回復、持続可能な利用の推進、持続可能な森林の経営、砂漠化への対処ならびに土地の劣化の阻止・回復及び生物多様性の損失を阻止する</p>
	<p>7 エネルギー</p> <p>すべての人々の、安価かつ信頼できる持続可能な近代的なエネルギーへのアクセスを確保する</p>		<p>16 平和</p> <p>持続可能な開発のための平和で包摂的な社会を促進し、すべての人々に司法へのアクセスを提供し、あらゆるレベルにおいて効果的で説明責任のある包摂的な制度を構築する</p>
	<p>8 経済成長と雇用</p> <p>包摂的かつ持続可能な経済成長及びすべての人々の完全かつ生産的な雇用と働きがいのある人間らしい雇用（ディーセント・ワーク）を促進する</p>		<p>17 実施手段</p> <p>持続可能な開発のための実施手段を強化し、グローバル・パートナーシップを活性化</p>
	<p>9 インフラ、産業化、イノベーション</p> <p>強靱（レジリエント）なインフラ構築、包摂的かつ持続可能な産業化の促進及びイノベーションの推進を図る</p>	<p>伊万里市は、SDGsを推進し、「未来につながる持続可能都市 伊万里」を目指します。</p>	

4 事業概要





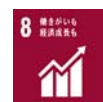

略語の表示

(分負) 分担金及び負担金、(国) 国庫支出金、
 (臨交) 新型コロナウイルス対応地方創生臨時交付金、
 (県) 県支出金、(繰入) 繰入金、(諸収) 諸収入、(市債) 市債、
 (一財) 一般財源、【新規】 新規事業

(一般会計)

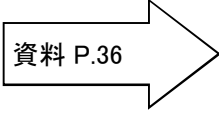

6つのまちづくり	事業名	事業費	財源内訳	説明
総務費				
自立と協働のまちづくり	人事管理事業 (【新規】アルコール検知器の購入)	千円 622	千円 (一財) 622	<p>道路交通法施行規則の改正に伴い、令和4年10月から公用車を運転する職員に対し、アルコール検知器を用いての酒気帯びの有無の確認が必要となるため、アルコール検知器を購入する。</p> <ul style="list-style-type: none"> アルコール検知器 113個 <p>【総務課】</p>
住みよい環境づくり	防犯灯設置促進事業	1,500	(一財) 1,500	<p>各行政区が行う防犯灯の設置に要する経費を補助する。</p> <ul style="list-style-type: none"> 補助金交付基準 <p>防犯灯1基の設置事業費の1/2</p> <p>※建柱を伴う場合は、補助限度額20千円</p> <p>建柱を伴わない場合は、補助限度額10千円</p> <p>【防災危機管理課】</p>
自立と協働のまちづくり	企画政策事業 (【新規】伊万里がんばろう応援団)	1,216	(一財) 1,216	<p>様々な見識を持った伊万里にゆかりのある方に、伊万里市政策アドバイザーを委嘱するとともに、政策アドバイザーによる「伊万里がんばろう応援団」を結成し、新たな政策提案を受ける。</p> <ul style="list-style-type: none"> アドバイザー 8名程度 開催回数(予定) 2回 <p>【企画政策課】</p>











6つのまちづくり	事業名	事業費	財源内訳	説明
自立と協働のまちづくり	ファシリティマネジメント推進事業	千円 256	千円 (一財) 256	<p>市街地の新たな公共施設を考える会を開催するとともに、市の将来を見据えた施設整備を行うため、「公園」、「子ども」及び「まちづくり」をテーマに、複合化施設などに関する情報収集を行う。</p> <ul style="list-style-type: none"> ・委員 10名 ・開催回数（予定） 2回   <p>【企画政策課】</p>
自立と協働のまちづくり	シティプロモーション推進事業	7,702	(繰入) 7,700 (一財) 2	<p>本市を広くPRするため、地域ブランディングを向上させるためのコンサルタント業務を通じ、本市の現状分析を行うとともに、本市の地域資源の発掘や新たな魅力の創出を図りながら、福岡都市圏等に向けた戦略的な情報発信を行う。</p> <ul style="list-style-type: none"> ・シティプロモーション職員研修会 500千円 ・伊万里アクセラレータ講師謝礼 738千円 ・SNSを活用したPRのための特産品等 174千円 ・地域ブランディング推進業務委託料 4,290千円 ・PR用CM制作・放送業務委託料 2,000千円    <p>【シティプロモーション推進課】</p>
自立と協働のまちづくり	移住・定住促進事業 	65,436	(国) 1,440 (県) 31,260 (繰入) 32,700 (一財) 36	<p>市内企業の好調な雇用状況を踏まえた更なる移住・定住の促進に向けて、国・県と連動し、いまり暮らしスタート支援金制度の新設や移住体験ツアーの実施などにより事業の強化を図る。</p> <ul style="list-style-type: none"> ・移住促進奨励金 7,100千円 ・移住支援金 4,000千円 ・いまり暮らしスタート支援金 49,800千円 ・体験ツアーや相談会によるPR経費等 4,536千円  <p>【企業誘致・商工振興課】</p>

6つのまちづくり	事業名	事業費	財源内訳	説明
自立と協働のまちづくり	【新規】SDGs推進事業	千円 1,106	千円 (繰入) 1,100 (一財) 6	<p>持続可能なまちづくりや地域活性化に向けて、SDGsについての市民や職員の意識向上を図るための取組を行う。</p> <ul style="list-style-type: none"> ・AI見守りシステム使用料 156千円 ・アシストスーツ使用料 150千円 ・インターンシップ推進事業費補助金 500千円 ・市民、職員向け研修会 300千円  <p>【企画政策課】</p>
活気あふれる産業づくり	【新規】水資源開発推進事業	20,570	(一財) 20,570	<p>今後の更なる企業誘致を推進するため、新たな水資源の開発の可能性を把握する基礎調査を実施する。</p> <ul style="list-style-type: none"> ・委託料 20,570千円  <p>【企画政策課】</p>
自立と協働のまちづくり	個人番号カード利用促進事業	2,528	(国) 2,528	<p>個人番号カード（マイナンバーカード）の普及と活用促進のためのマイナポイント第2弾について、申込手続きに必要なパソコン等を持っていない市民のため、市民課窓口及び各コミュニティセンターにパソコンを設置する。</p> <ul style="list-style-type: none"> ・マイナポイント第2弾（6月30日～令和5年2月28日） <ul style="list-style-type: none"> 新規取得 5,000ポイント 健康保険証併用 7,500ポイント 公金受取口座登録 7,500ポイント  <p>【企画政策課】</p>
住みよい環境づくり	<div style="border: 1px solid black; padding: 5px; text-align: center;">地方創生臨時交付金</div> 公共施設感染防止対策事業	8,442	(臨交) 7,100 (繰入) 1,300 (一財) 42	<p>公共施設における手洗い時の新型コロナウイルス感染症対策として、手動の水栓器具を自動水栓に取り替える。</p> <ul style="list-style-type: none"> ・対象施設 留守家庭児童クラブ、社会教育施設、体育施設、観光施設、公園など  <p>【施設営繕課】</p>



6つのまちづくり	事業名	事業費	財源内訳	説明
生活の基盤づくり	鉄道交通支援事業	千円 1,140	千円 (繰入) 900 (一財) 240	<p>鉄道の利活用促進のため、小中学生による絵画コンクールの開催や記念切符の販売等を行うとともに、マイレール意識の醸成に向け保育園行事等での鉄道利用に対し、補助金を交付する。</p> <ul style="list-style-type: none"> ・筑肥線絵画コンクール 120千円 ・筑肥線駅壁画製作 54千円 ・伊万里駅ビル開業20周年記念切符販売 285千円 ・子育て交通支援事業費補助金 301千円 ・イベント鉄道利用案内掲載等奨励金 130千円 ・企画列車運行記念イベント事業費補助金 100千円 ・伊万里市松浦鉄道協力会補助金 150千円   <p>【まちづくり課】</p>
自立と協働のまちづくり	<div style="border: 1px solid black; padding: 5px; text-align: center;">地方創生臨時交付金</div> 情報政策事業	2,084	(臨交) 1,600 (一財) 484	<p>インバウンドを含むアフターコロナを見据えた情報発信の強化のため、伊万里市駅ビル及び駅前公園において自由にインターネットを利用できるよう、無線LAN機器を設置する。</p>   <p>【情報政策課】</p>
自立と協働のまちづくり	DX推進事業	54,833	(国) 24,808 (繰入) 10,300 (市債) 19,700 (一財) 25	<p>住民の利便性の向上と業務の効率化を図るため、デジタル技術やデジタルデータを活用して、行政サービスの更なる向上をめざす。</p> <ul style="list-style-type: none"> ・行政手続のオンライン化に伴うシステム改修 16,070千円 ・各種申請等オンラインシステムの導入 1,280千円 ・窓口でのキャッシュレス決済手数料 17千円 ・基幹業務システムの標準システムへの移行分析 16,773千円 ・電子地図による災害時等の情報発信 20,422千円 ・自治会内回覧板等のデジタル化実証実験 271千円   <p>【情報政策課】</p>

6つのまちづくり	事業名	事業費	財源内訳	説明
自立と協働のまちづくり	地域づくり推進事業 (地域づくり交付金)	千円 9,750	千円 (繰入) 9,750	<p>少子高齢化や都市部への人口集中等が進むなか、地域住民が主体となって、住み慣れた地域の将来を考えて行動していくとともに、地域課題の解決や身近なまちづくりの実践を行うまちづくり運営協議会等に対し、交付金を交付する。</p> <p>また、高齢者が交流やレクリエーションをとおして、コミュニティセンターを集いの場とする高齢者はつらつ事業に対し、交付金を交付する。</p> <ul style="list-style-type: none"> ・地域づくり推進事業分 550千円×13町（地区）＝7,150千円 ・高齢者はつらつ事業分 200千円×13町（地区）＝2,600千円  <p>【まちづくり課】</p>
自立と協働のまちづくり	市民活動促進事業 (コミュニティ助成事業費補助金)	19,800	(諸収) 19,800	<p>一般財団法人自治総合センターのコミュニティ助成事業を活用して、コミュニティ活動に必要な施設の整備を行う団体に対し、整備に要する経費を補助する。</p> <ul style="list-style-type: none"> ○事業主体 黒川町真手野区 ・事業内容 屋外放送施設の整備 ・事業費 4,673千円 ・補助金 2,500千円 ○事業主体 松浦町藤川内区 ・事業内容 自治公民館備品の整備 ・事業費 2,314千円 ・補助金 2,300千円 ○事業主体 二里町川東区 ・事業内容 自治公民館の建設 ・事業費 86,000千円 ・補助金 15,000千円   <p>【まちづくり課】</p>





6つのまちづくり	事業名	事業費	財源内訳	説明
自立と協働のまちづくり	市民活動促進事業 (さが未来アシスト事業費補助金)	千円 4,544	千円 (県) 2,501 (繰入) 2,000 (一財) 43	<p>人口減少に伴う地域の活力低下が顕著な地域において、地域資産を活かした自発の地域づくりに対する取組について、補助金を交付する。</p> <ul style="list-style-type: none"> ・事業主体 大野岳タイワイツバメシジミ保存会 黒川町家読連絡会 大川内町まちづくり運営協議会 波多津町まちづくり運営協議会 ・補助金計 4,500千円 ・負担割合 県50%、市40%、地元10% ・市民まちづくり推進会議委員謝礼 44千円   <p>【まちづくり課】</p>
創造的で心豊かなまちづくり	<div style="border: 1px solid black; padding: 2px; text-align: center;">地方創生臨時交付金</div> 市民センター管理運営事業	987	(臨交) 700 (一財) 287	<p>新型コロナウイルス感染症の感染拡大防止策として、リモートやオンラインによる講演会、研修会及び会議等の開催が増加しており、施設利用者のニーズが高まっていることから、無線LAN機器を設置する。</p>   <p>【市民センター】</p>
創造的で心豊かなまちづくり	市民センター改修事業	37,290	(繰入) 22,700 (市債) 14,500 (一財) 90	<p>市民センターの文化ホールについて、舞台装置等の更新を年次的に行うとともに、市民センター全体のトイレの洋式化工事を行う。</p> <ul style="list-style-type: none"> ・舞台機構吊物等修繕料 13,975千円 ・舞台音響設備改修設計委託料 1,568千円 ・舞台音響設備借上料 1,287千円 ・舞台天井反射板照明改修工事 16,170千円 ・トイレ洋式化工事 4,290千円  <p>【市民センター】</p>



6つのまちづくり	事業名	事業費	財源内訳	説明
自立と協働のまちづくり	<div style="border: 1px solid black; padding: 2px; width: fit-content; margin: 0 auto;">地方創生臨時交付金</div> 戸籍住民基本台帳事業 (【新規】コンビニ交付の導入)	千円 12,946	千円 (臨交) 11,000 (繰入) 1,900 (一財) 46	新型コロナウイルス感染症予防の観点から、密集を避け来庁者の抑制を図る必要があることから、マイナンバーカードを活用し、コンビニエンスストアにおいて住民票等を交付できるよう、住民基本台帳システムの改修等を行う。 ・ 交付可能な証明書 住民票、印鑑登録証明書、各種税証明書  【市民課】
民 生 費				
安心して健やかな暮らしづくり	高齢者福祉総務事業 (【新規】地域で活躍する元気な高齢者表彰)	千円 113	千円 (一財) 113	地域で元気に活躍する高齢者の健康維持と長年にわたる地域活動等の功績をたたえ、記念品を贈呈する。 ・ 対象者 5人 ・ 記念品 113千円  【長寿社会課】
安心して健やかな暮らしづくり	敬老行事支援事業	4,652	(一財) 4,652	高齢者に敬意を表し長寿を祝うため、各町において開催される敬老行事を支援する。 ・ 交付金 4,652千円  【長寿社会課】
安心して健やかな暮らしづくり	公共老人施設管理運営事業 (【新規】大川老人憩の家解体工事)	31,520	(市債) 25,100 (一財) 6,420	老朽化に伴い、令和4年3月末をもって閉館した大川老人憩の家を解体する。 ・ 解体設計業務委託料 2,905千円 ・ 工事請負費 28,615千円  【長寿社会課】



6つのまちづくり	事業名	事業費	財源内訳	説明
安心で健やかな暮らしづくり	家庭児童相談事業	千円 1,481	千円 (国) 987 (一財) 494	<p>子どもに対する宅食等の支援を行う民間団体に対して、市が指定する要支援児童への支援を行う際に要する人件費や食材費等の経費を補助する。</p> <ul style="list-style-type: none"> ・補助金 1,481千円 ・負担割合 国2/3、市1/3   <p>【子育て支援課】</p>
安心で健やかな暮らしづくり	保育対策総合支援事業 (公立保育園、児童センター、子育て支援センター、病後児保育室)	2,400	(国) 1,100 (県) 200 (一財) 1,100	<p>新型コロナウイルス感染症の拡大を防止するため、公立保育園等で使用する消毒液等を購入する。</p> <p>○対象施設</p> <ul style="list-style-type: none"> ・公立保育園 3園 ・児童センター 1施設 ・事業費 1,800千円 ・負担割合 国1/2、市1/2 <p>○対象施設</p> <ul style="list-style-type: none"> ・子育て支援センター 1施設 ・病後児保育室 1施設 ・事業費 600千円 ・負担割合 国1/3、県1/3、市1/3   <p>【子育て支援課】</p>
安心で健やかな暮らしづくり	保育対策総合支援事業 (私立保育園等)	14,200	(国) 7,100 (県) 1,200 (一財) 5,900	<p>新型コロナウイルス感染症の拡大を防止するため、私立保育園等に対し、感染症対策に関する業務の労務費や消毒液等の購入に要する経費を補助する。</p> <p>○対象施設</p> <ul style="list-style-type: none"> ・私立保育園 19園 ・私立認定こども園 2園 ・私立地域型保育所 7園 ・事業費 11,800千円 ・負担割合 国1/2、市1/2 <p>○対象施設</p> <ul style="list-style-type: none"> ・認可外保育所 5園 ・企業主導型保育所 2園 ・事業費 2,400千円 ・負担割合 国1/2、県1/2   <p>【子育て支援課】</p>



6つのまちづくり	事業名	事業費	財源内訳	説明
<p>安心して 健やかな暮らしづくり</p>	<p>いまりの赤ちゃん応援特別給付金給付事業</p>	<p>千円 12,016</p>	<p>千円 (繰入) 12,000 (一財) 16</p>	<p>子育てに不安を抱える子育て世帯を支援するため、令和4年4月1日から令和5年3月31日までに生まれた子どもの世帯に対し、子ども1人あたり3万円の給付金を支給する。</p> <ul style="list-style-type: none"> ・ 給付金 12,000千円 ・ 事務費 16千円 <p style="text-align: right;"></p> <p>【子育て支援課】</p>
<p>安心して 健やかな暮らしづくり</p>	<p>私立保育園整備促進事業</p>	<p>90,622</p>	<p>(国) 60,415 (一財) 30,207</p>	<p>私立保育園に対し、園舎の改修等に要する経費を補助する。</p> <ul style="list-style-type: none"> ○事業主体 鳴石保育園 ・ 事業内容 園舎の改修等 ・ 事業費 128,760千円 ・ 補助金 90,622千円 ・ 負担割合 国1/2、市1/4、事業主体1/4 <p style="text-align: right;"></p> <p>【子育て支援課】</p>
<p>安心して 健やかな暮らしづくり</p>	<p>多子世帯給食費助成事業</p>	<p>3,256</p>	<p>(繰入) 3,200 (一財) 56</p>	<p>多子世帯における子育てを支援するため、小学校から満18歳に達する学年までに4人以上の兄弟姉妹がいる保護者に対して、小学校及び中学校に通う4人目以降の給食費を助成する。</p> <ul style="list-style-type: none"> ・ 助成対象者数 (見込み) 小学生 92人 中学生 3人 <p style="text-align: right;"></p> <p>【学校教育課】</p>



6つのまちづくり	事業名	事業費	財源内訳	説明
<p>安心して 健やかな暮らしづくり</p>	<p>生活困窮者自立支援事業</p>	<p>千円 9,659</p>	<p>千円 (国) 9,659</p>	<p>特例貸付を借り終わった生活困窮世帯等に対し支給する新型コロナウイルス感染症生活困窮者自立支援金について、令和4年6月末までとされていた申請期限が、令和4年8月末まで延長されたことから、支援金の支給に要する経費を増額する。</p> <ul style="list-style-type: none"> ・支給金額 <ul style="list-style-type: none"> 単身世帯 6万円 2人世帯 8万円 3人以上世帯 10万円 ・支援金 7,960千円 ・事務費 1,699千円 ・負担割合 国10/10 <div style="display: flex; justify-content: flex-end; align-items: center; gap: 10px;">   </div> <p>【福祉課】</p>
衛生費				
<p>安心して 健やかな暮らしづくり</p>	<p>不妊治療エンゼルサポート事業</p>	<p>千円 2,300</p>	<p>千円 (一財) 2,300</p>	<p>不妊治療の保険適用後も引き続き、出産を希望する世帯を幅広く支援し、子育て支援の充実の一環として、治療に要する経費を補助する。</p> <ul style="list-style-type: none"> ・令和4年度から開始する治療に係る補助金 80人×30千円(上限額) = 2,400千円 ・令和3年度に開始又は終了した治療 10人×100千円(上限額) = 1,000千円 <p>(年間見込) (予算現額) (補正額) 3,400千円 - 1,100千円 = 2,300千円</p> <div style="display: flex; justify-content: flex-end; align-items: center;">  </div> <p>【健康づくり課】</p>

6つのまちづくり	事業名	事業費	財源内訳	説明
<p>安心して 健やかな暮らしづくり</p>	<p>がん患者ウィッグ・胸部補正具購入支援事業</p>	<p>千円 400</p>	<p>千円 (県) 200 (一財) 200</p>	<p>療養生活の質の維持向上を図るため、がん患者に対し、ウィッグや胸部補正具の購入に要する経費を補助する。</p> <ul style="list-style-type: none"> ・補助金 400千円 ・上限額 1人当たり20千円 ・負担割合 県1/2、市1/2 <p></p> <p>【健康づくり課】</p>
<p>安心して 健やかな暮らしづくり</p>	<p>地方創生臨時交付金 感染症予防事業</p>	<p>3,173</p>	<p>(臨交) 3,000 (一財) 173</p>	<p>新型コロナウイルス感染症の拡大を防止するために必要な消毒液等を購入する。</p> <ul style="list-style-type: none"> ・消耗品費 2,068千円 ・医薬材料費 1,105千円 <p></p> <p>【健康づくり課】</p>
<p>生活の基盤づくり</p>	<p>浄化槽設置促進事業</p>	<p>15,084</p>	<p>(国) 5,028 (県) 5,028 (一財) 5,028</p>	<p>生活排水による公共用水域の水質汚濁を防止するため、浄化槽を設置する世帯に対し、設置に要する経費を補助する。</p> <ul style="list-style-type: none"> ・補助金 5人槽 18基×332千円=5,976千円 7人槽 22基×414千円=9,108千円 ・負担割合 国1/3、県1/3、市1/3 <p></p> <p>【管理課】</p>
<p>住みよい環境づくり</p>	<p>資源ごみ回収促進事業</p>	<p>1,548</p>	<p>(繰入) 1,500 (一財) 48</p>	<p>資源ごみの回収活動を実施する行政区及び市民団体に対し、回収実績に応じて補助金を交付する。</p> <ul style="list-style-type: none"> ・補助対象品目及び補助単価 紙類、スチール缶 2円/kg アルミ缶 10円/kg <p> </p> <p>【環境政策課】</p>

6つのまちづくり	事業名	事業費	財源内訳	説明
住みよい環境づくり	ごみ集積所整備促進事業	千円 320	千円 (一財) 320	<p>ごみ集積所を整備する行政区に対し、設置等に要する経費を補助する。</p> <ul style="list-style-type: none"> ・補助金 16基×20千円（上限額） ・補助率 1/3以内  <p>【環境政策課】</p>
住みよい環境づくり	【新規】環境センター適正管理事業	54,960	(市債) 49,400 (一財) 5,560	<p>令和4年度から5年度にかけて環境センターの焼却棟及び煙突等の解体工事を行う。</p> <p>令和4年度は、建築物解体前の準備工事を実施する。</p> <ul style="list-style-type: none"> ・全体事業費（令和4年度～5年度） 506,531千円 ・継続費 506,531千円 (うち今回補正額 54,960千円) ・令和4年度事業費 <ul style="list-style-type: none"> 工事監理業務委託料 6,460千円 工事請負費 48,500千円  <p>【環境政策課】</p>
農 林 水 産 業 費				
活気あふれる産業づくり	新規就農者支援事業	千円 35,355	千円 (県) 35,355	<p>地域農業の次世代を担う農業者の育成・確保を図るため、就農後に要する経費や機械等の導入を支援する。</p> <p>○経営開始資金（資金面の支援）</p> <ul style="list-style-type: none"> ・対象者 6人（50歳未満の独立・自営就農者） 補助上限額 1,500千円/人（最長3年間） ・負担割合 県（国）10/10 <p>○経営発展支援事業費補助金（機械、施設等の支援）</p> <ul style="list-style-type: none"> ・対象者 6人 補助上限額 3,750千円/人※経営開始資金との併用 補助上限額 7,500千円/人 ・負担割合 県3/4（国2/4、県1/4）、事業主体1/4  <p>【農業振興課】</p>

6つのまちづくり	事業名	事業費	財源内訳	説明
活気あふれる産業づくり	<div style="border: 1px solid black; padding: 2px; width: fit-content; margin: 0 auto;">地方創生臨時交付金</div> 【新規】 水稻宮農燃料等高騰対策支援事業	千円 29,000	千円 (臨交) 25,000 (繰入) 4,000	<p>原油価格や物価の高騰及び新型コロナウイルス感染拡大による米価格の下落など、農業経営に影響を受けている水稻耕作農家の経営回復を図るため、燃料等の購入にかかる経費を支援する。</p> <ul style="list-style-type: none"> ・ 支援対象 水稻（主食用米）の作付面積が10a以上の市内農家 ・ 支援金 10a当たり3千円 ※1経営体当たり上限額100千円 ・ 対象見込数 1,600人 <div style="text-align: right;">  </div> <p>【農業振興課】</p>
活気あふれる産業づくり	伊万里梨産地強化支援事業	11,755	(県) 10,807 (繰入) 900 (一財) 48	<p>伊万里梨の農家や栽培面積が減少し、ブランド梨としての産地維持が危惧される中で、生産強化を図るため、梨園地の若返り等の取組に要する経費を補助する。</p> <ul style="list-style-type: none"> ○補助金（県単独【新規】） 10,807千円 <ul style="list-style-type: none"> ・ 改植 (17千円/ 10,557千円 (621a) ・ 園地継承 (10千円/a 250千円 (25a) ・ 負担割合 県10/10 ○補助金（市単独） 948千円 <ul style="list-style-type: none"> ・ 園地借受 (3千円/a) 276千円 (92a) ・ 梨園を守る会への支援 550千円 新規設立団体 200千円（上限）×2団体 研修生受入団体【新規】 150千円（上限）×1団体 ・ 事務費（就農希望者の募集等） 122千円 <div style="text-align: right;">  </div> <p>【農業振興課】</p>

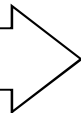
6つのまちづくり	事業名	事業費	財源内訳	説明
活気あふれる産業づくり	園芸農業機械・施設等整備支援事業	千円 10,915	千円 (県) 9,094 (繰入) 1,800 (一財) 21	<p>収益性の高い園芸農業の確立を図るため、収量・品質の向上や経営規模の拡大、経営コストの削減に向けた取組に必要な機械・施設の整備に要する経費を補助する。</p> <ul style="list-style-type: none"> ・事業主体 7個人、1団体 ・事業内容 園芸用ハウス、長寿命化対策、果樹棚、省力化機械・装置等 ・事業費 25,388千円 ・補助金 10,915千円 ・負担割合 県1/2、市1/10 <p style="text-align: right;"></p> <p>【農業振興課】</p>
活気あふれる産業づくり	<div style="border: 1px solid black; padding: 5px; text-align: center;">地方創生臨時交付金</div> <p>【新規】施設園芸等燃料高騰対策支援事業</p>	9,040	(臨交) 8,000 (繰入) 1,000 (一財) 40	<p>原油価格や物価の高騰により、農業経営に影響を受けている施設園芸等農家の経営回復を図るため、重油等の購入にかかる経費を支援する。</p> <ul style="list-style-type: none"> ・支援対象 加温栽培を行う市内施設園芸農家 茶加工を行う市内茶農家 ・支援金 (A重油・灯油) 各月の国のセーフティネット構築事業補てん単価の1/4 (LPガス) JAグループ佐賀農業用ガスR3年度価格と過去7中5年平均価格との差額の1/4 ※1経営体当たり上限額300千円 ・対象見込数 200人 <p style="text-align: right;"></p> <p>【農業振興課】</p>





6つのまちづくり	事業名	事業費	財源内訳	説明
<p>活気あふれる産業づくり</p>	<p>伊万里牛産地強化支援事業</p> <p style="text-align: center;">資料 P.37 </p>	<p>千円</p> <p style="text-align: center;">29,044</p>	<p>千円</p> <p>(繰入) 29,000 (一財) 44</p>	<p>肉用牛の肥育農家や飼養頭数が減少し、ブランド牛としての産地維持が危惧される中で、生産強化を図るため、肥育農家の経営規模の拡大や一貫経営への移行、スマート畜産等の取組に要する経費を補助する。</p> <p>・補助金</p> <p>肉用牛サポートセンター利用料 584千円</p> <p>空き牛舎等の賃借料・リフォーム 1,360千円</p> <p>肥育素牛の導入費（増頭） 4,000千円</p> <p>預託費補助【新規】 1,500千円</p> <p>IoT機器等の導入費 862千円</p> <p>飼養管理者雇用費補助【新規】 1,738千円</p> <p>既存牛舎施設等改修【新規】 16,000千円</p> <p>伊万里産肥育素牛の導入費【新規】 3,000千円</p> <p style="text-align: right;"></p> <p>【農業振興課】</p>
<p>活気あふれる産業づくり</p>	<p style="text-align: center;">地方創生臨時交付金</p> <p>【新規】 肉用牛肥育農家配合飼料高騰対策支援事業</p>	<p style="text-align: center;">58,170</p>	<p>(臨交) 51,000 (繰入) 7,100 (一財) 70</p>	<p>原油価格や物価の高騰により、農業経営に影響を受けている肉用牛肥育農家の経営回復を図るため、配合飼料の購入にかかる経費を支援する。</p> <p>・支援対象 市内肉用牛肥育農家</p> <p>・支援金 1頭当たり7,500円</p> <p>・対象見込頭数 7,756頭</p> <p style="text-align: right;"></p> <p>【農業振興課】</p>

6つのまちづくり	事業名	事業費 千円	財源内訳 千円	説明
活気あふれる産業づくり	農業用排水路施設等整備事業	62,364	(分負) 4,417 (県) 37,800 (市債) 20,700 (一財) △553	<p>農地等の保全や農業生産の維持、農業経営の安定を図り、農業用ため池や農業用施設の老朽化による自然災害を未然に防止するため、ため池の整備や浚渫、暗渠排水などの基盤整備を行う。</p> <ul style="list-style-type: none"> ・実施地区 <ul style="list-style-type: none"> (ため池整備) <ul style="list-style-type: none"> 脇田町脇田地区 大坪町古賀地区 大川内町正力坊地区 (ため池廃止) <ul style="list-style-type: none"> 立花町渚地区 (ため池浚渫) 【新規】 <ul style="list-style-type: none"> 二里町吉野地区 大川内町岩谷・小石原地区 南波多町大川原地区 東山代町浦川内地区 (暗渠排水) <ul style="list-style-type: none"> 黒川町長尾地区 <ul style="list-style-type: none"> ・委託料 3,000千円 ・工事請負費 59,000千円 ・事務費 364千円 ・負担割合 <ul style="list-style-type: none"> ため池整備 県(国)100% ため池廃止 県(国)100% ため池浚渫 市90%、受益者10% 暗渠排水 <ul style="list-style-type: none"> 県70%(国55%、県15%)、市15%、受益者15%







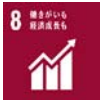

【農山漁村整備課】

6つのまちづくり	事業名	事業費	財源内訳	説明
住みよい環境づくり	ため池整備促進事業	千円 56,900	千円 (分負) 800 (県) 47,300 (市債) 7,900 (一財) 900	<p>災害の未然防止や農地等の保全、農業生産の維持、農業経営の安定化を図るため、老朽化したため池の改修等を行う。</p> <p>○ため池詳細点検</p> <ul style="list-style-type: none"> ・実施箇所 36箇所 ・委託料 47,300千円 ・負担割合 県(国)10/10 <p>○ため池改修(県営・農村地域防災減災事業)</p> <ul style="list-style-type: none"> ・実施箇所 2箇所 ・総事業費 371,000千円 ・R4事業費 80,000千円 ・負担金 9,600千円 ・負担割合 国55%、県33%、市11%、地元1% <div style="text-align: right;">   </div> <p>【農山漁村整備課】</p>
活気あふれる産業づくり	【新規】 農地中間管理機構 関連農地整備事業	2,875	(市債) 2,500 (一財) 375	<p>瀬戸新田地区において、区画整理により大型機械の導入が可能な大区画化ほ場及び農道を整備するとともに、用水の安定供給を図るため、用排水施設を整備する。</p> <ul style="list-style-type: none"> ・事業期間 令和4年度～令和12年度 ・総事業費 1,230,000千円 ・R4事業費 23,000千円 ・R4県営事業負担金 2,875千円 ・負担割合 <p>調査設計 国62.5%、県25.0%、市12.5%</p> <p>本工事 国62.5%、県27.5%、市10.0%</p> <div style="text-align: right;">   </div> <p>【農山漁村整備課】</p>
住みよい環境づくり	特定鉱害復旧事業	39,318	(諸収) 39,318	<p>東山代町大久保地区において、令和3年度に道路(農道)が陥没し、特定鉱害(石炭採掘に起因した浅所陥没)であることが確認されたことから、道路復旧工事を行う。</p> <ul style="list-style-type: none"> ・鉱害復旧工事 35,000千円 ・事務費 4,318千円 <div style="text-align: right;">   </div> <p>【農山漁村整備課】</p>





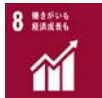

6つのまちづくり	事業名	事業費	財源内訳	説明
活気あふれる産業づくり	森林経営管理事業	千円 2,890	千円 (繰入) 2,890	<p>森林の整備を担う人材の育成・確保や木材利用の普及啓発などを図るため、森林環境譲与税を活用し、林業経営体（伊万里西松浦森林組合、株式会社伊万里木材市場）や林業就業者に対する新たな補助制度を創設するとともに、人々の生活や環境と森林との関係について、理解と関心を高めるため、市立学校の児童を対象に木育活動を行う。</p> <p>○補助金・交付金【新規】</p> <ul style="list-style-type: none"> ・林業人材確保対策事業費補助金 517千円 ・森林整備等労働従事者支援事業費補助金 1,320千円 ・林業就業給付金（150千円×6人） 900千円 <p>○木育活動【新規】</p> <ul style="list-style-type: none"> ・報償費 40千円 ・消耗品費 113千円 <p style="text-align: right;">    </p> <p>【農山漁村整備課】</p>
活気あふれる産業づくり	<div style="border: 1px solid black; padding: 5px; text-align: center;">地方創生臨時交付金</div> <p>【新規】 漁業燃料高騰対策 支援事業</p>	480	(臨交) 400 (一財) 80	<p>原油価格や物価の高騰により、漁業経営に影響を受けている漁業者の経営回復を図るため、燃費向上効果が期待される漁船の船底清掃作業の取組にかかる経費を支援する。</p> <ul style="list-style-type: none"> ・支援対象見込数 25人 <p>※市内に住所を有する佐賀玄海漁業協同組合波多津支所の正・准組合員</p> <ul style="list-style-type: none"> ・支援金 5トン未満の漁船 15千円（上限額） 5トン以上の漁船 30千円（上限額） <p style="text-align: right;">  </p> <p>【農山漁村整備課】</p>



6つのまちづくり	事業名	事業費	財源内訳	説明
商 工 費				
活気あふれる産業づくり	伊万里・有田焼伝統的工芸品産業振興事業 (伊万里鍋島焼伝統産業振興事業費補助金)	千円 2,000	千円 (繰入) 2,000	<p>本市の伝統産業の柱である伊万里鍋島焼の持続的な振興を図るため、伝統技術の継承や後継者の確保・育成、販路拡大等の取組に要する経費を補助する。</p> <ul style="list-style-type: none"> ・事業主体 伊万里鍋島焼協同組合 ・補助金 2,000千円 ・補助率 1/2以内(上限2,000千円) <div style="display: flex; justify-content: space-around; align-items: center;">    </div> <p>【企業誘致・商工振興課】</p>
活気あふれる産業づくり	【新規】産業DX推進事業	2,342	(一財) 2,342	<p>市内企業のDXへの取組を推進するため、ITフェア及びDXセミナーを開催する。</p> <ul style="list-style-type: none"> ・ITフェア 657千円 ・DXセミナー 1,500千円 ・先進地視察 185千円 <div style="display: flex; justify-content: space-around; align-items: center;">   </div> <p>【企業誘致・商工振興課】</p>
活気あふれる産業づくり	【新規】まちなか賑わい創出事業	4,800	(一財) 4,800	<p>企業委託型の地域おこし協力隊制度を活用し、まちなか機能の検証を行い、IT企業の誘致や商業ビジネスの創業等に向けた取組事業を展開する。</p> <ul style="list-style-type: none"> ・委託料 4,800千円 <div style="display: flex; justify-content: space-around; align-items: center;">  </div> <p>【企業誘致・商工振興課】</p>





6つのまちづくり	事業名	事業費	財源内訳	説明
活気あふれる産業づくり	<div style="border: 1px solid black; padding: 5px; text-align: center;">地方創生臨時交付金</div> <p>【新規】 第2次経営改善 チャレンジ支援事業</p>	千円 50,200	千円 (臨交) 42,000 (繰入) 8,200	<p>新型コロナウイルス感染症による影響の長期化及び原油高騰による産業経済の変化に対応するため、生産性向上の取組や省エネによるコスト削減の取組に挑む中小事業者等に対し、必要経費を補助する。</p> <p>○補助金</p> <ul style="list-style-type: none"> ・生産性向上の取組に対する補助金 1事業者当たり 上限100万円 (デジタル化等の取組は上限150万円) 1団体当たり 上限200万円 (市内5事業者以上で構成する団体) ・省エネによるコスト削減の取組に対する補助金 1事業者当たり 上限150万円 <p>○補助率 2/3以内</p> <p>○事務費 200千円</p> <div style="display: flex; justify-content: flex-end; gap: 10px;">   </div> <p>【企業誘致・商工振興課】</p>
活気あふれる産業づくり	<div style="border: 1px solid black; padding: 5px; text-align: center;">地方創生臨時交付金</div> <p>【新規】 第3次緊急経済対策クーポン券発行事業</p>	286,206	(臨交) 255,018 (繰入) 31,100 (一財) 88	<p>新型コロナウイルス感染症による影響の長期化及び原油高騰により、深刻な影響を受けている地域経済や市民生活を支援するため、昨年引き続き、市内の店舗等で使えるクーポン券を発行し、全市民に配付する。</p> <ul style="list-style-type: none"> ・事業費 286,206千円 (事務費を含む) ・配付枚数 市民1人当たり500円券×10枚綴り ・配付対象者 住民基本台帳に記録されている市民 ・利用方法 事前に登録された市内の店舗等で、1,000円につきクーポン券1枚を利用可能 <div style="display: flex; justify-content: flex-end; gap: 10px;">   </div> <p>【企業誘致・商工振興課】</p>

6つのまちづくり	事業名	事業費	財源内訳	説明
活気あふれる産業づくり	<div style="border: 1px solid black; padding: 5px; width: fit-content; margin: 0 auto;">地方創生臨時交付金</div> 【新規】 プレミアム付商品券発行事業	千円 220,580	千円 (臨交) 52,100 (繰入) 8,400 (諸収) 160,000 (一財) 80	新型コロナウイルス感染症による影響の長期化により、深刻な影響を受けている地元店舗を消費促進を通じて応援するため、プレミアム付商品券を発行する。 <ul style="list-style-type: none"> ・ 事業費 220,580千円（事務費を含む） ・ 金額 1冊5,000円（500円券×10枚綴り）を4,000円で販売 ・ 販売対象者 住民基本台帳に記録されている市民 ・ 使用可能店舗 事前に登録した市内に本社を有する店舗 <div style="text-align: right;">  </div> <div style="text-align: center;">【企業誘致・商工振興課】</div>
活気あふれる産業づくり	ビジネス支援サービス業等立地促進事業	39,520	(繰入) 39,500 (一財) 20	事務系企業専用オフィス（バンリビル）等へ進出し、新たな雇用等を行った企業に対し、奨励金を交付する。 <ul style="list-style-type: none"> ・ 立地奨励金 39,520千円 <div style="text-align: right;">  </div> <div style="text-align: center;">【企業誘致・商工振興課】</div>
活気あふれる産業づくり	観光PR事業	8,734	(繰入) 8,700 (一財) 34	西九州自動車道の本市への延伸に伴い、福岡都市圏等からの更なる誘客を図るため、主要都市で開催されるイベントやインスタグラムを活用した情報発信等を行う。 <ul style="list-style-type: none"> ・ 主要都市で開催されるイベントでのPR 4,000千円 ・ インフルエンサーを活用した情報発信 3,897千円 ・ その他 837千円 <div style="text-align: right;">  </div> <div style="text-align: center;">【シティプロモーション推進課】</div>

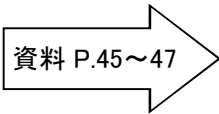

6つのまちづくり	事業名	事業費	財源内訳	説明
活気あふれる産業づくり	どっちゃん祭り開催支援事業	千円 2,200	千円 (繰入) 2,200	<p>かつての焼物積出し港であった伊万里津の賑わいを女みこし等で再現し、伊万里の夏祭りとして定着している「どっちゃん祭り」の実施に要する経費を補助する。</p> <p>・事業主体 伊万里の夏・どっちゃん祭り実行委員会</p> <p style="text-align: right;"> 8 増えがちな経済成長率</p> <p>【シティプロモーション推進課】</p>
活気あふれる産業づくり	いまり秋祭り開催支援事業	4,875	(繰入) 4,800 (一財) 75	<p>伊万里の郷土色豊かな伝統を織りなす市民総参加型の秋祭りとして定着している「いまり秋祭り」の実施に要する経費を補助する。</p> <p>・事業主体 いまり秋祭振興会</p> <p style="text-align: right;"> 8 増えがちな経済成長率</p> <p>【シティプロモーション推進課】</p>
活気あふれる産業づくり	市内周遊観光券発行支援事業	6,325	(繰入) 6,300 (一財) 25	<p>西九州自動車道の延伸に伴い、更なる福岡都市圏等からの誘客の拡大と周遊促進、市内における観光消費額の増加を図るため、食事や土産、体験に係る費用を助成する周遊観光券の発行に要する経費を補助する。</p> <p>・事業主体 一般社団法人伊万里市観光協会</p> <p>・発行セット数</p> <p> 宿泊割引 2,000円×1,000セット(予定)</p> <p> 食事等割引 1,000円×1,000セット(予定)</p> <p>・補助金</p> <p> 観光券助成分 3,000千円</p> <p> 旅行予約サイト掲載分 2,365千円</p> <p> 事務費分 960千円</p> <p style="text-align: right;"> 8 増えがちな経済成長率</p> <p>【シティプロモーション推進課】</p>
生活の基盤づくり	藩窯公園管理事業	千円 11,032	千円 (市債) 10,900 (一財) 132	<p>来園者の安全を確保するため、落石が発生している箇所の法面防災対策工事を行うとともに、老朽化した展望台を撤去する。</p> <p>・工事請負費 10,967千円</p> <p>・事務費 65千円</p> <p style="text-align: right;"> 8 増えがちな経済成長率</p> <p>【シティプロモーション推進課】</p>

6つの まち づくり	事業名	事業費	財源内訳	説明
土木費				
生活の 基盤づ くり	道路管理事業（社会資本整備総合交付金） <div style="text-align: right;">資料 P.38 </div>	千円 4,665	千円 (国) 2,338 (市債) 2,300 (一財) 27	社会資本整備総合交付金を活用して、老朽化している道路法面を補修する。 ○白野・原屋敷線 ・工事請負費 4,676千円 ・事務費 △11千円 ・補助率 国1/2 <div style="text-align: right;">【道路河川課】 </div>
生活の 基盤づ くり	市道改良事業（道整備交付金） <div style="text-align: right;">資料 P.39 </div>	10,000	(国) 5,000 (市債) 4,900 (一財) 100	道整備交付金を活用して、市道1路線を改良する。 ○讃岐・古場線 L=500m W=4.0m ・本工事 改良L=100m ・委託料 5,000千円 ・工事請負費 5,000千円 ・補助率 国1/2 <div style="text-align: right;">【道路河川課】 </div>
生活の 基盤づ くり	市道改良事業（社会資本整備総合交付金） <div style="text-align: right;">資料 P.40 </div>	14,105	(国) 7,162 (市債) 7,000 (一財) △57	社会資本整備総合交付金を活用して、市道1路線を改良する。 ○重橋・中山線 L=405m W=7.0m ・委託料 9,000千円 ・用地購入費 2,324千円 ・物件移転補償費 3,000千円 ・事務費 △219千円 ・補助率 国1/2 <div style="text-align: right;">【道路河川課】 </div>



6つのまちづくり	事業名	事業費	財源内訳	説明
生活の基盤づくり	市道改良事業（単独） 資料 P.41~43	千円 9,000	千円 (市債) 8,100 (一財) 900	<p>市道3路線を改良する。</p> <p>○東田代9号線（大川町東田代） L=300m W=3.0m</p> <ul style="list-style-type: none"> ・本工事 改良L=40m ・工事請負費 4,000千円 <p>○戸石川4号線（大川町戸石川） L=100m W=4.0m</p> <ul style="list-style-type: none"> ・本工事 改良L=22m 舗装L=40m ・工事請負費 3,000千円 <p>○提川・笠椎線（松浦町岳坂） L=80m W=5.0m</p> <ul style="list-style-type: none"> ・本工事 改良L=30m ・工事請負費 2,000千円 <p>【道路河川課】</p> 
生活の基盤づくり	交通安全施設整備事業（単独）	6,600	(一財) 6,600	<p>通学路等の市道において、交通事故の減少と歩行者等の安全確保を図るため、交通安全施設（防護柵や区画線、反射鏡等）を設置する。</p> <ul style="list-style-type: none"> ・工事請負費 6,000千円 ・原材料費 600千円 <p>【道路河川課】</p> 
生活の基盤づくり	交通安全施設整備事業（社会資本整備総合交付金） 資料 P.44	2,649	(国) 1,512 (市債) 1,200 (一財) △63	<p>社会資本整備総合交付金を活用して、歩行者の安全確保を図るため、歩道の新設を行う。</p> <p>○提川・川西線 L=800m W=10.25m</p> <ul style="list-style-type: none"> ・委託料 2,750千円 ・事務費 △101千円 ・補助率 国55/100 <p>【道路河川課】</p> 

6つのまちづくり	事業名	事業費	財源内訳	説明
生活の基盤づくり	橋りょう管理事業(補助) 資料 P.45~47 	千円 94,444	千円 (国) 52,025 (市債) 38,000 (一財) 4,419	道路更新防災等対策事業費補助金を活用して、伊万里市橋梁長寿命化修繕計画に基づき、老朽化している橋りょうを補修する。 ○橋りょう補修工事 ・委託料 28,000千円 ・工事請負費 66,591千円 ・事務費 △147千円 ・補助率 国55/100  【道路河川課】
住みよい環境づくり	【新規】浦分地区浸水対策事業	8,008	(県) 4,004 (一財) 4,004	黒川町浦分地区の市道や住宅への浸水被害を低減するため、排水機場を新設するにあたり、必要なポンプの排水能力を調査する内水解析を行う。  【道路河川課】
生活の基盤づくり	都市計画総務事業(【新規】大規模盛土造成地変動予測調査業務委託料)	12,000	(国) 6,000 (一財) 6,000	佐賀県が実施した第1次スクリーニングで抽出された大規模盛土造成地について、安全性を把握するための現地踏査等を実施し、今後の対応の指針となる第2次スクリーニング計画を作成する。 ・委託料 12,000千円 ・対象箇所 55箇所 ・補助率 国1/2   【都市政策課】

6つのまちづくり	事業名	事業費	財源内訳	説明
生活の基盤づくり	都市公園管理事業 (【新規】公園施設長寿命化対策工事)	千円 38,000	千円 (国) 19,000 (市債) 17,100 (一財) 1,900	<p>令和3年度に策定した伊万里市公園施設長寿命化計画に基づき、修繕が困難な遊具等を更新する。</p> <ul style="list-style-type: none"> ・工事請負費 38,000千円 ・対象公園 ファミリーパーク、新田川河畔公園、川久保公園、国見台公園、円造寺公園 ・補助率 国1/2 <p style="text-align: right;">   </p> <p>【都市政策課】</p>
住みよい環境づくり	雨水ポンプ場更新事業	13,966	(国) 6,983 (市債) 6,900 (一財) 83	<p>市街地の浸水対策を維持するために、雨水ポンプ場(松島町)の排水ポンプ2台を更新するための実施設計を行う。</p> <ul style="list-style-type: none"> ・委託料 13,966千円 ・補助率 国1/2 <p style="text-align: right;">  </p> <p>【下水道施設課】</p>
生活の基盤づくり	市営住宅改修事業 (社会資本整備総合交付金)	58,353	(国) 26,921 (市債) 29,600 (一財) 1,832	<p>社会資本整備総合交付金を活用し、老朽化が著しい市営住宅を改修する。</p> <p>○改良住宅</p> <ul style="list-style-type: none"> ・ガス管及び排水管改修工事(大久保) ・補助率 国50/100 <p>○公営住宅</p> <ul style="list-style-type: none"> ・排水管改修工事(立花) ・ガス管・給水管・排水管・浴室改修設計(大坪) ・補助率 国45/100 <p style="text-align: right;">   </p> <p>【施設営繕課】</p>

6つのまちづくり	事業名	事業費	財源内訳	説明
消 防 費				
住みよい環境づくり	伊万里・有田消防組合負担金	千円 1,061	千円 (一財) 1,061	<p>感染症の流行時においても適切に業務を継続するため、伊万里・有田消防組合において、伊万里消防署の増築及び改修を行うにあたり、工事監理業務委託並びに増築及び改修工事等に要する経費を負担する。</p> <p>・事業費 86,361千円 ※財源 伊万里市負担金 1,061千円 組合債 85,300千円</p> <p> 【消防調整課】</p>
住みよい環境づくり	消防団運営事業（消防団装備品の充実）	1,001	(諸収) 1,000 (一財) 1	<p>一般財団法人自治総合センターのコミュニティ助成事業を活用して、消防団の装備品（雨衣）を購入する。</p> <p>・備品購入費 1,001千円</p> <p> 【消防調整課】</p>
住みよい環境づくり	消防団施設整備支援事業	1,500	(一財) 1,500	<p>消防団施設（小型動力ポンプ付積載車格納庫）の改築に要する経費を補助する。</p> <p>○事業主体 伊万里町立町区（伊万里分団第6部）</p> <p>・事業内容 格納庫の改築</p> <p>・事業費 8,745千円</p> <p>・補助金 1,500千円</p> <p>・補助率 事業費（控除額100千円）の7/10以内</p> <p>・上限額 1,500千円</p> <p> 【消防調整課】</p>

6つのまちづくり	事業名	事業費	財源内訳	説明
住みよい環境づくり	消防用設備管理事業 (消防施設整備事業補助金)	千円 1,214	千円 (一財) 1,214	<p>防火水槽の補修に要する経費を補助する。</p> <ul style="list-style-type: none"> ○事業主体 黒川町干潟区 ・事業内容 フェンス取替工事 ・事業費 1,100千円 ・補助金 700千円 ・補助率 事業費(控除額100千円)の7/10以内 ○事業主体 波多津町中山区 ・事業内容 フェンス取替工事 ・事業費 835千円 ・補助金 514千円 ・補助率 事業費(控除額100千円)の7/10以内 <p style="text-align: right;"></p> <p>【消防調整課】</p>
教 育 費				
創造的で心豊かなひとづくり	教育研究事業 (プログラミング教育推進事業)	千円 1,581	千円 (繰入) 1,600 (一財) △19	<p>義務教育における「プログラミング教育」の計画的な実践と、IT企業との官民連携による取組により、プログラミング教育を推進する。</p> <ul style="list-style-type: none"> ・報償費 43千円 ・消耗品費 10千円 ・委託料 1,528千円 <p>(年間見込) (予算現額) (補正額) 3,000千円 - 1,419千円 = 1,581千円</p> <p style="text-align: right;"></p> <p>【学校教育課】</p>
創造的で心豊かなひとづくり	小・中学校パソコン管理事業	11,283	(繰入) 900 (一財) 10,383	<p>ICT利活用環境の充実を図るため、電子黒板やサーバー機器等のシステムを更新する。</p> <ul style="list-style-type: none"> ・小学校パソコン管理事業 パソコン借上料等 8,429千円 ・中学校パソコン管理事業 パソコン借上料等 2,854千円 <p style="text-align: right;"></p> <p>【学校教育課】</p>

6つのまちづくり	事業名	事業費	財源内訳	説明
創造的で心豊かなひとづくり	中学校建設事業	千円 27,666	千円 (国) 32,348 (繰入) △10,782 (市債) 6,100	<p>伊万里中学校建設に係る令和4年度学校施設環境改善交付金の補助単価が加算されたことに伴い、財源組換えを行う。</p> <p>また、旧校舎の解体時にアスベスト除去を行うための工事請負費を増額し、継続費の変更を行う。</p> <ul style="list-style-type: none"> 全体概算事業費（令和元年度～5年度） 2,536,102千円 継続費（校舎改築、屋内運動場改修分） 2,206,019千円 (うち今回補正額 27,666千円) 令和4年度事業費 <ul style="list-style-type: none"> 委託料 6,650千円 工事請負費 491,189千円 備品購入費 4,800千円 手数料 615千円 (うち今回補正額 27,666千円) <p> 【教育総務課】</p>
創造的で心豊かなひとづくり	【新規】腰岳遺跡群学術調査事業	541	(国) 270 (一財) 271	<p>国内有数の黒曜石原産地である腰岳について、積極的な文化財保護を進めるため、過去資料の調査と委員会の開催を行う。</p> <ul style="list-style-type: none"> 報酬 194千円 報償費 38千円 旅費 300千円 消耗品費 9千円 負担割合 国1/2、市1/2 <p> 【生涯学習課】</p>
創造的で心豊かなひとづくり	図書館管理運営事業 (【新規】無線LAN機器の設置)	809	(繰入) 809	<p>市民図書館に無線LAN機器を設置し、利用者の利便性向上を図る。</p> <ul style="list-style-type: none"> 無線LAN機器設置費用等 809千円 <p> 【市民図書館】</p>

6つのまちづくり	事業名	事業費	財源内訳	説明
創造的で心豊かなひとづくり	図書館資料収集事業	千円 12,000	千円 (繰入) 12,000	<p>市民図書館の資料充実を図るため、図書や雑誌等を購入する。</p> <p>特に、令和4年度は視覚障がいなどで読書に困難を抱える方々に豊かな読書環境を提供するため、アクセシブルな資料等の充実を図る。</p> <ul style="list-style-type: none"> ・図書・視聴覚資料購入費 10,000千円 ・アクセシブルな資料等の購入費 2,000千円  <p>【市民図書館】</p>
創造的で心豊かなひとづくり	保健体育総務事業 (【新規】サッカー教室開催業務委託料)	500	(一財) 500	<p>市内小中学生のスポーツ意欲向上を図るため、サガン鳥栖の選手やコーチによるサッカー教室を開催する。</p> <ul style="list-style-type: none"> ・サッカー教室開催業務委託料 500千円    <p>【スポーツ課】</p>
創造的で心豊かなひとづくり	スポーツ合宿誘致事業	1,700	(繰入) 1,700	<p>市民と市外の高校生等との合同練習などによる競技力の向上を図るとともに、経済的効果の増大や市街の活性化に寄与するため、スポーツ合宿（市内に2泊以上）に要する経費を補助する。</p> <ul style="list-style-type: none"> ・補助金 延べ宿泊者数×1,000円 ・上限額 1団体につき100千円   <p>【スポーツ課】</p>
創造的で心豊かなひとづくり	<div style="border: 1px solid black; padding: 2px; text-align: center; width: fit-content; margin: 0 auto;">地方創生臨時交付金</div> 学校給食運営委員会支援事業 (【新規】学校給食物価高騰対策)	15,210	(臨交) 15,000 (一財) 210	<p>原油価格・物価高騰の影響により値上がりする食材費の増額分を支援する。</p> <ul style="list-style-type: none"> ・学校給食運営委員会補助金 78,000円（1日当たり）×195日 15,210千円   <p>【学校教育課】</p>

**5 債務負担行為概要
(一般会計)**

事 項	限 度 額	財 源 内 訳		説 明
		特定財源	一般財源	
【新規】 学校給食センター改修事業	千円 1,910,554	千円	千円 1,910,554	学校給食センターの施設、設備の老朽化に伴い 改修工事を行うため、債務負担行為を追加する。 ・期間 令和5年9月から令和20年8月まで

移住・定住促進事業

1. 移住情報発信の強化

- ・移住相談会への積極的参加(東京、大阪、その他都市圏での開催、オンライン)
- ・大学生への移住情報の発信(地元企業と連携し大学訪問)
- ・移住マッチングWEBサービスの活用【新規】 など

2. 移住体験ツアーの開催【新規】

【目的】

伊万里に関心のある移住希望者に、実際に伊万里の日常を体感してもらい、伊万里での生活をイメージさせ、伊万里への移住の意識を高める

【内容】

2泊3日(10名程度想定)の伊万里住まい体験

※詳細は、委託先旅行会社との打ち合わせにより決定

応援します！就職・移住は

いまりで、決まり!



3. 移住支援の拡充

① 移住促進奨励金【既存】

対象:40歳未満

- ◆新築住宅を購入する場合 最大100万円
- ◆空き家を購入する場合 最大100万円
- ◆空き家を購入して居住のためリフォームする場合 最大150万円

《加算》市内業者施工:10万円、子育て(高校生以下):20万円/人(最大60万円)、
地域指定:10万円 など

② 移住支援金【加算の追加】

年齢要件なし

- ◆首都圏在住及び勤務者が移住する場合など 単身 60万円
世帯100万円

※就職の場合:佐賀県マッチングサイト「さがUターンナビ」に掲載された求人への就職が伴うこと

※その他、テレワーク、関係人口に関する要件を満たしていること

《加算》18歳未満の世帯員を帯同する場合:30万円/人【追加】

③ いまり暮らしスタート支援金【新規】

対象:50歳未満

- ◆佐賀県外(首都圏以外)から移住する場合 単身 60万円
世帯100万円
- ◆佐賀県内の他市町から移住する場合 単身 15万円
世帯 25万円

※就職の場合:「さがUターンナビ」または「伊万里ふるさと企業ガイド」に掲載された求人への就職が伴うこと

※起業の場合:「佐賀県地方創生移住・地域活性化等起業支援事業」による支援金を受け、市内で起業していること

※就農等(林業、漁業含む)の場合:県、市、公的団体が実施する人材確保支援策を活用していること

※その他条件付きで、スポーツ振興、伝統工芸、事業承継等に関する就業を対象とする

伊万里牛産地強化支援事業

肉用牛の肥育農家や飼養頭数が減少し、伊万里牛ブランドの産地維持が危惧される中で、規模拡大や省力化の促進に加え、生産基盤の向上に資する取組などに対し支援を行う。

(単位:千円)

目 的	区 分	内 容	予 算 額
一貫経営への取組支援	肉用牛サポートセンター利用補助	肥育農家の肉用牛サポートセンターに係る母牛の施設利用料を補助 母牛利用料×1/3(最長2年、上限3頭/戸) ただし、子牛を自家産肥育素牛とする場合に限る	584
規模拡大支援	空き牛舎賃借補助	空き牛舎の賃借料を補助(最長3年) 1年目賃借料×1/1、2年目賃借料×3/4、3年目賃借料×1/2	360
	空き牛舎改修補助	空き牛舎の賃借の際に改修が必要な場合の工事費、設備費等を補助 改修費用×1/3(上限1,000千円) ただし、小規模農家の場合は、1/10加算	1,000
	肥育素牛増頭補助	肥育素牛の増頭に対し、導入費を補助 10頭以上の増頭 50千円/頭(上限80頭/戸) ただし、小規模農家の場合は5頭以上の増頭	4,000
	【新規】 預託費補助	肥育農家が飼養技術者へ預託する場合に預託費を補助 預託費の1/2(最長2年、上限1,500千円)	1,500
省力化支援	肥育農家IoT機器導入補助	飼養管理の省力化等を図るIoT機器等の導入を補助 購入の場合 1/3補助(上限1,000千円) リースの場合1/2補助(最長1年、上限1,000千円) 小規模農家の場合はそれぞれ1/10加算 ただし、農水省カタログ掲載機器又は市長が特別に認めたものを対象	862
	【新規】 雇用費補助	外部雇用に伴う雇用費を補助 雇用費の1/2(上限1回/戸 158千円) ただし、同一の者を連続2か月間以上雇用すること ※研修生の受け入れの場合は要件(上限1回/戸)に限らず、1人/年を対象とできる	1,738
生産基盤向上支援	【新規】 牛舎施設等改修補助	畜舎や付帯施設、設備の改修に要する経費を補助 経費×1/3(上限1,000千円)補助額が上限に満たない場合は、その範囲において次年度以降に申請可 ただし、要件(事業年度直近2月1日飼養頭数が過去3年間平均の減少率5%未満)を満たすこと	16,000
	【新規】 伊万里産素牛導入補助	市内繁殖農家が生産した素牛を市内肥育農家が導入した場合 ただし、去勢・雌における県平均セリ価格を上回る場合 100千円/頭(上限10頭/戸)	3,000
合 計			29,044

道路管理事業(社会資本整備総合交付金)

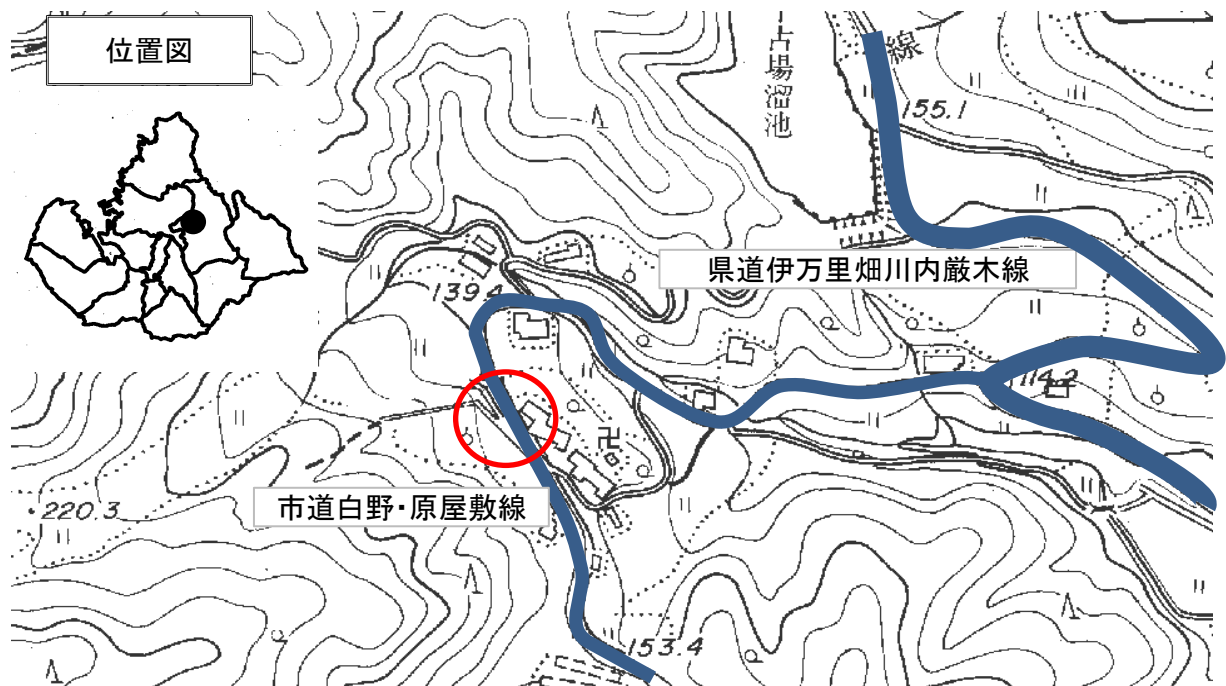

白野・原屋敷線 概要図

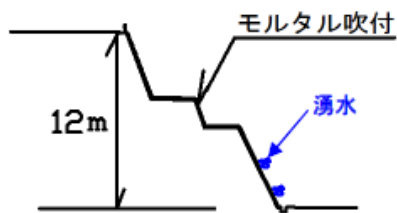

施工延長 L=35.7m
簡易法枠工 A=139.5㎡
モルタル吹付(枠内) A=72.7㎡

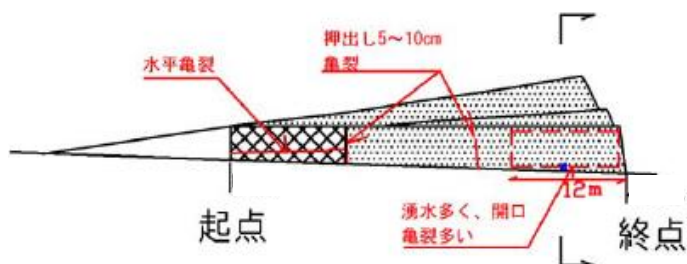

起点



終点

市道改良事業(道整備交付金)

讚岐・古場線 位置図

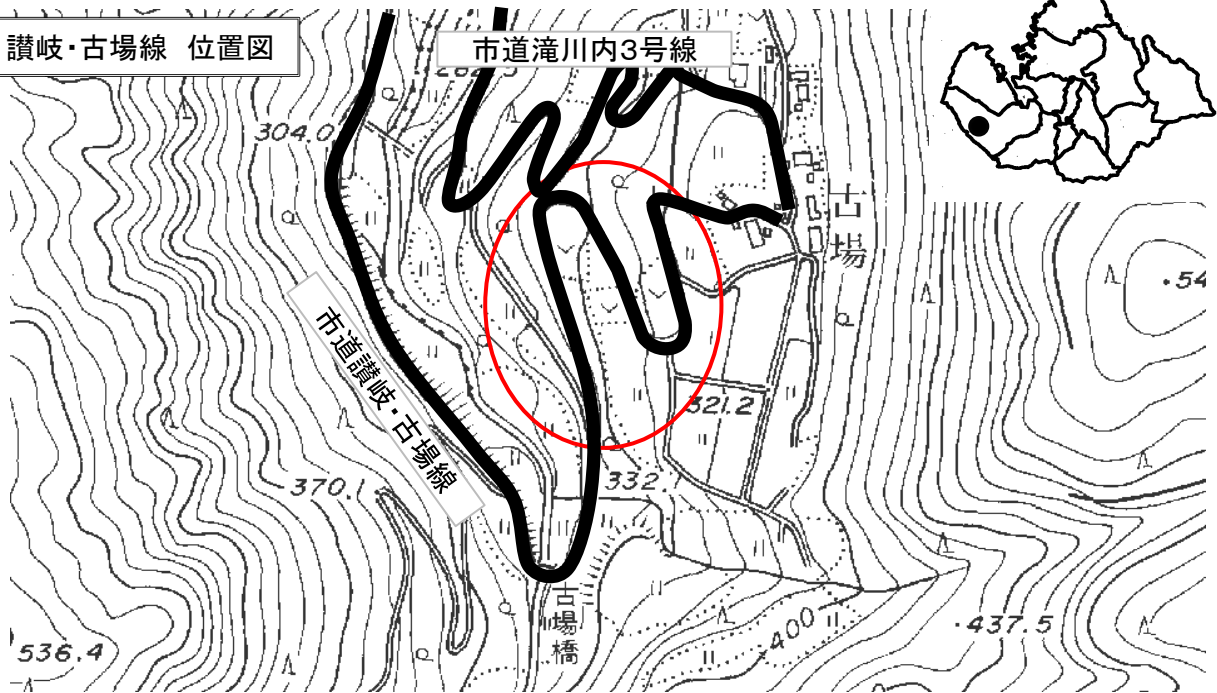

讚岐・古場線 計画平面図



市道讚岐・古場線 L=500m
 測量設計業務(L=500m)
 C=5,000千円
 道路改良工事(L=100m)
 C=5,000千円

讚岐・古場線 標準断面図

全幅 5000		
保護路肩 500	車道 4000	落蓋側溝 300 500



市道改良事業(社交金)

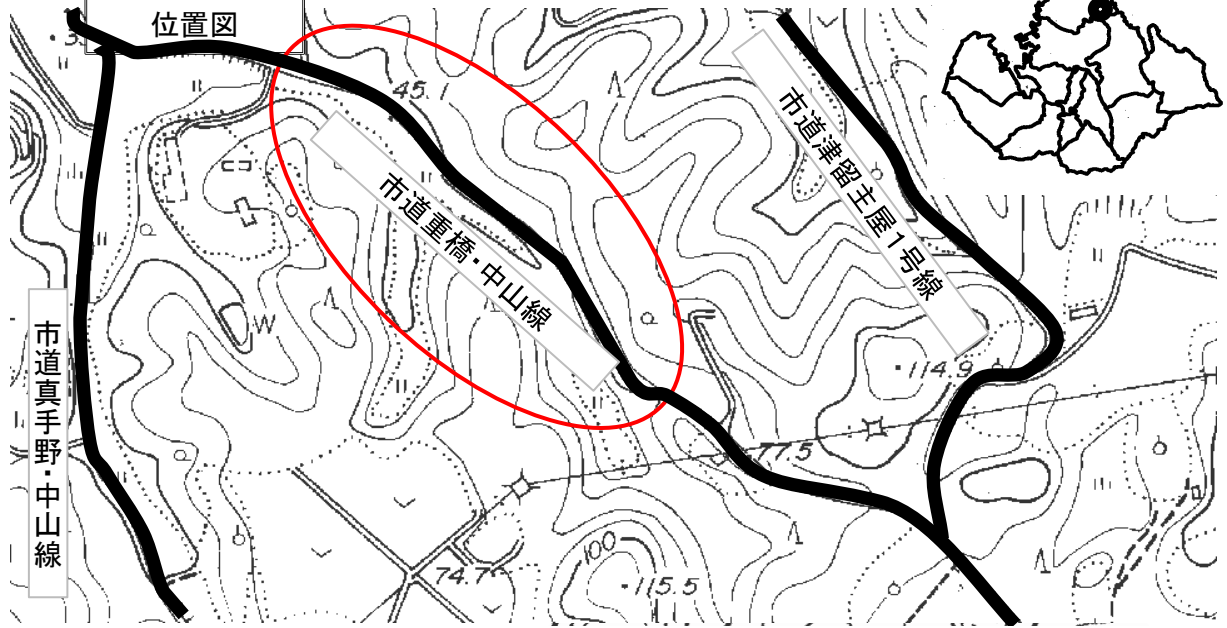

重橋・中山線 計画平面図

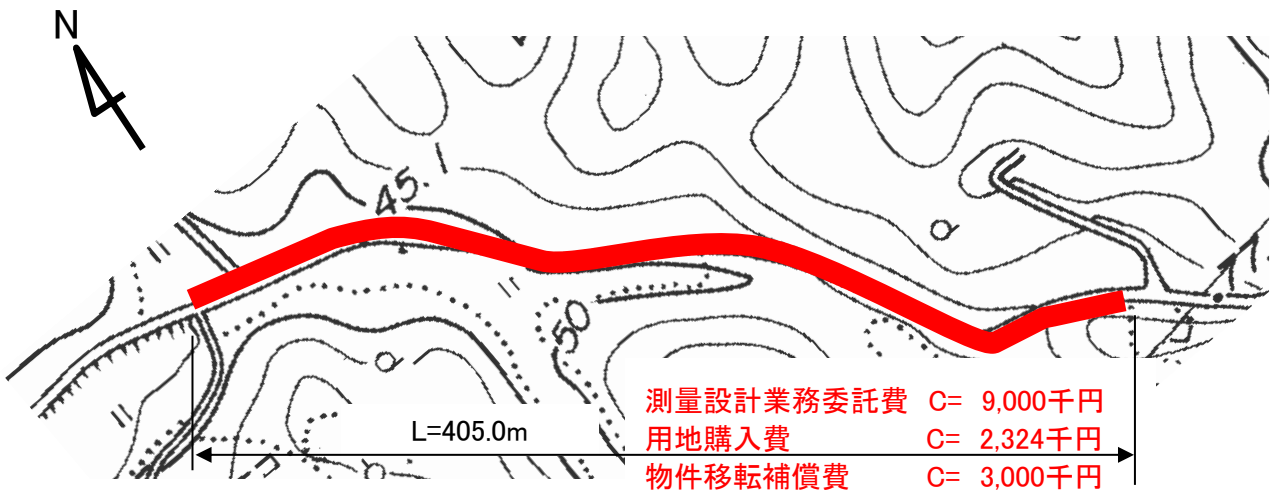

重橋・中山線 標準断面図

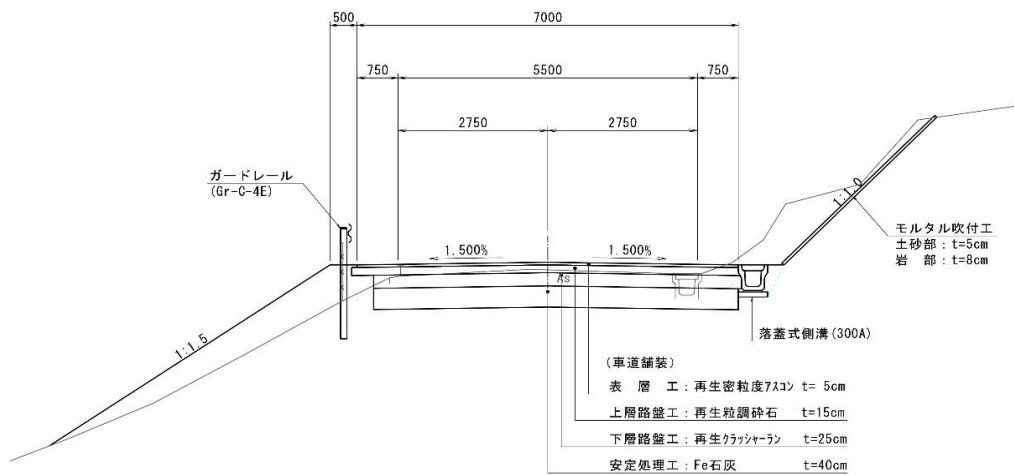

市道改良事業(単独)

位置図

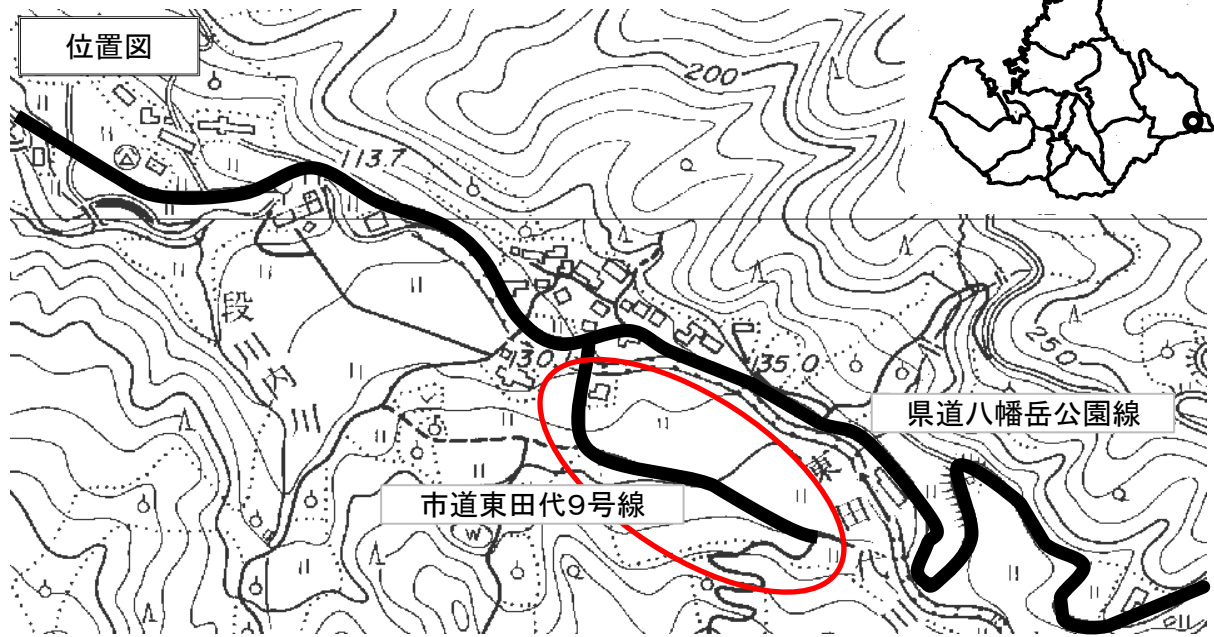

東田代9号線 計画平面図

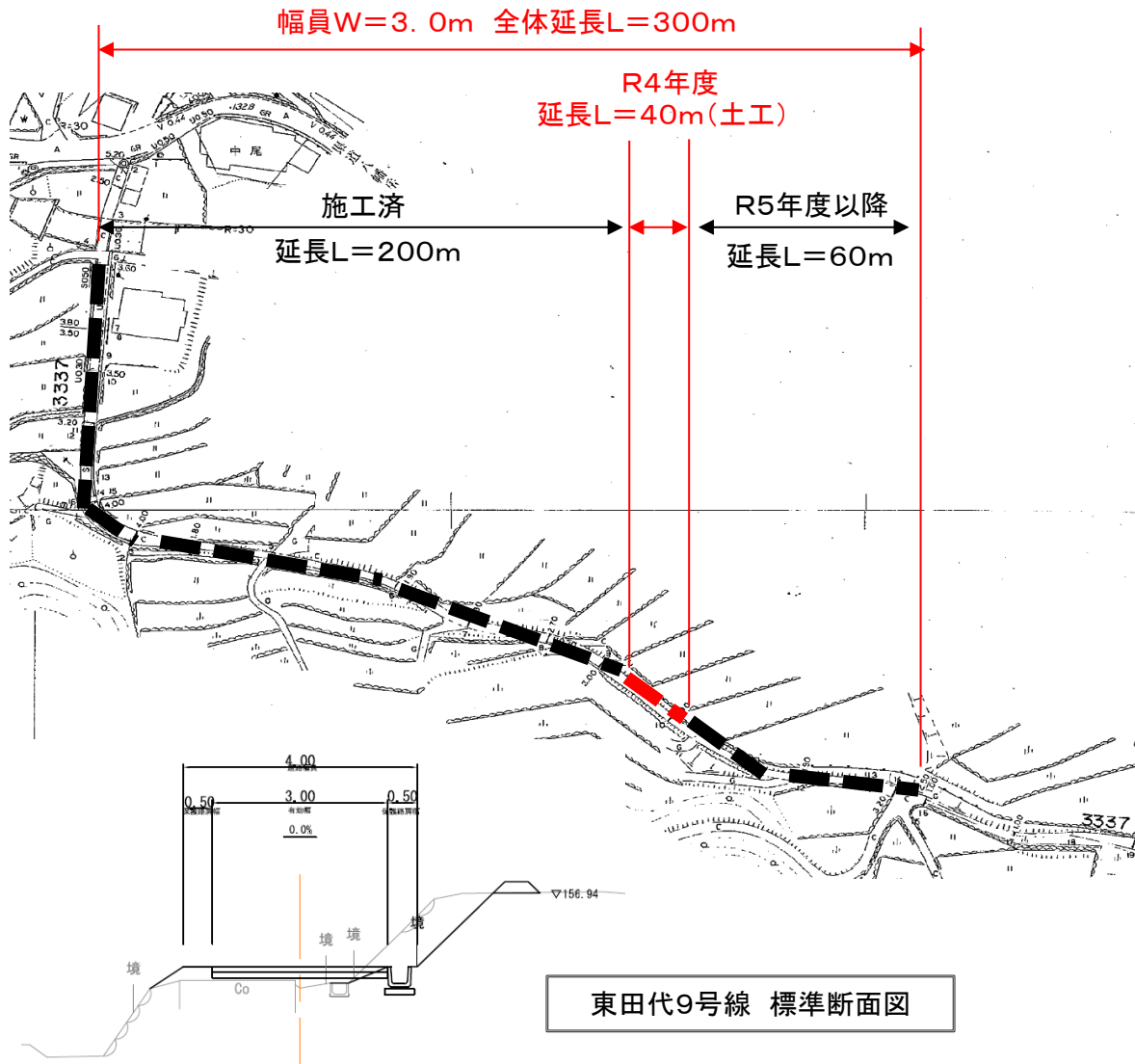

東田代9号線 標準断面図

市道改良事業(単独)



市道戸石川4号線 計画平面

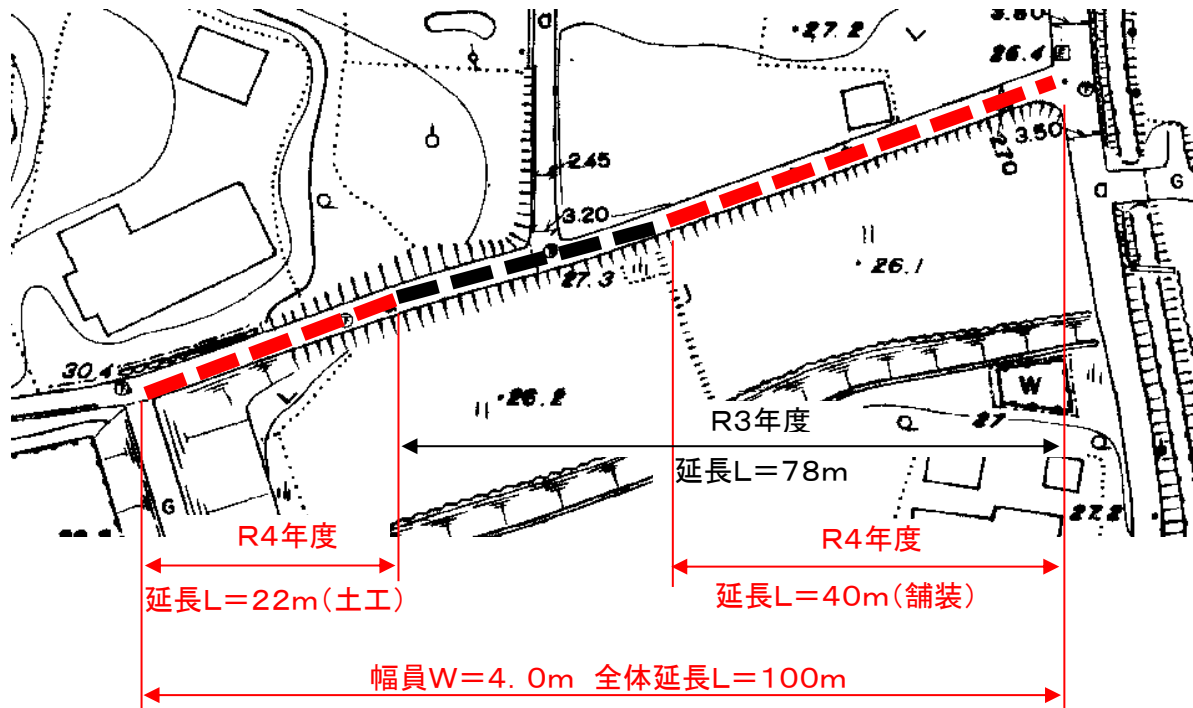

市道戸石川4号線 標準断面図

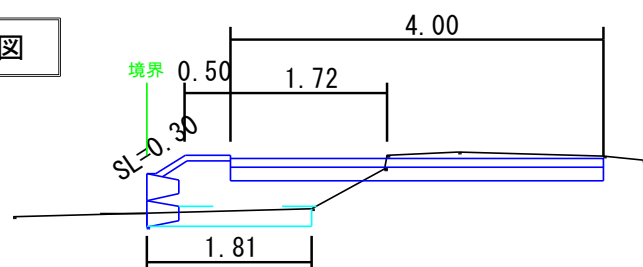

市道改良事業(単独)

位置図

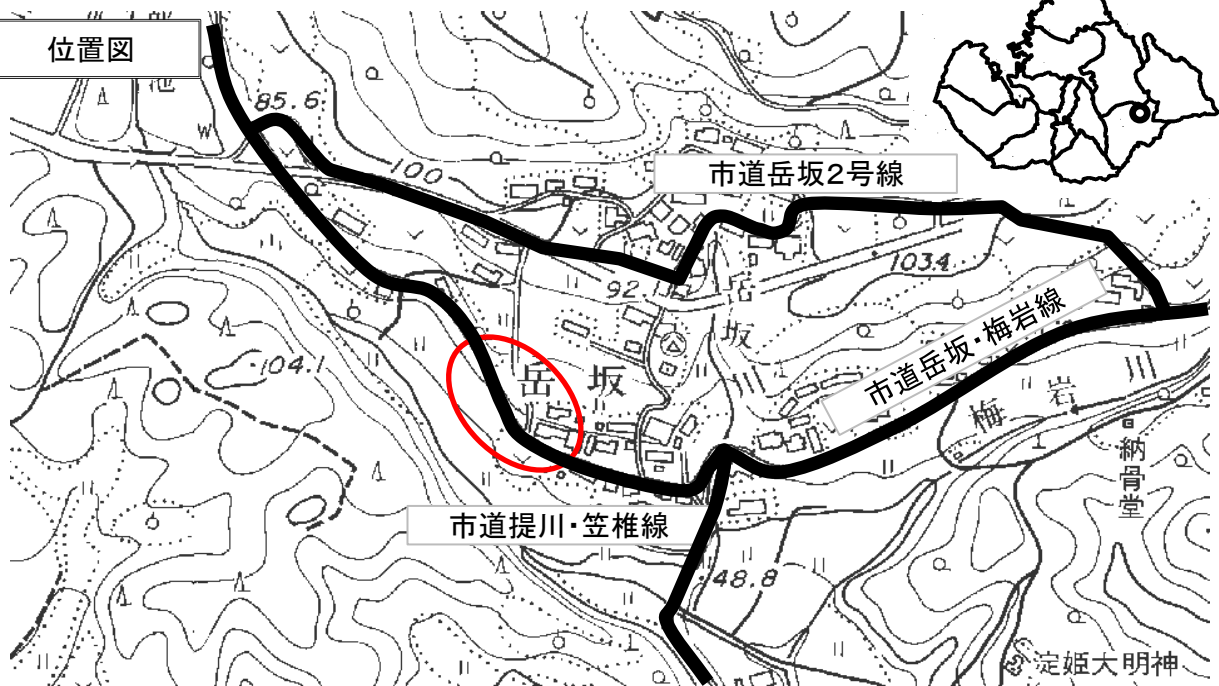

提川・笠椎線 計画平面図

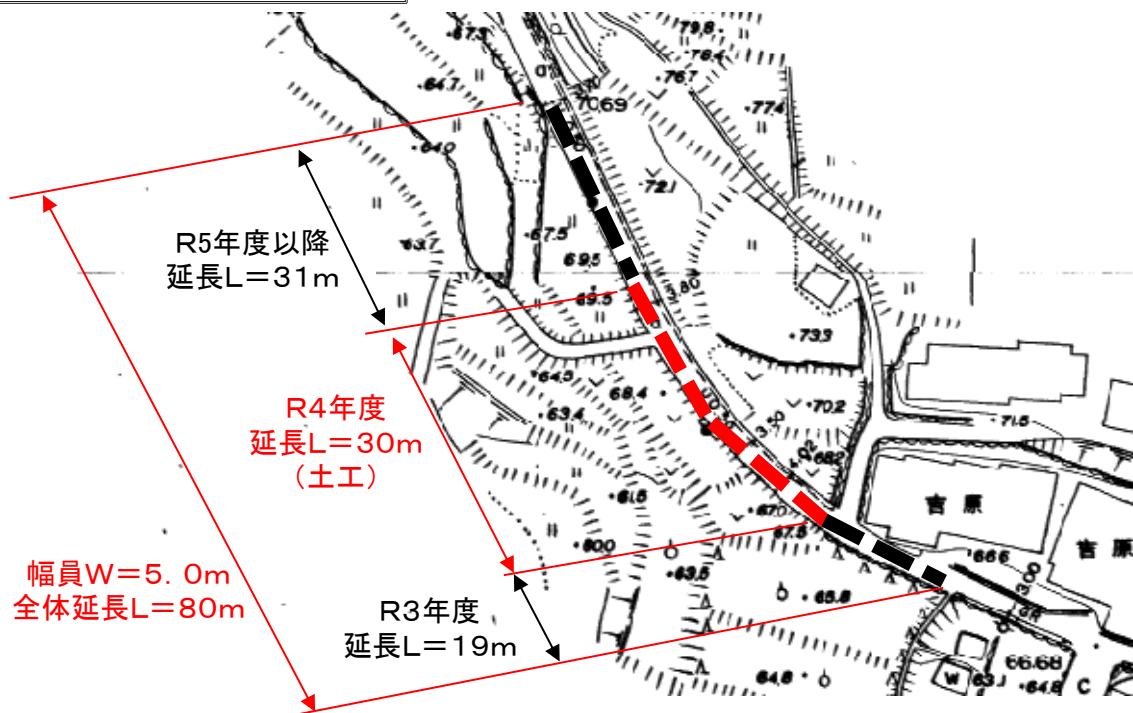

提川・笠椎線 標準断面図

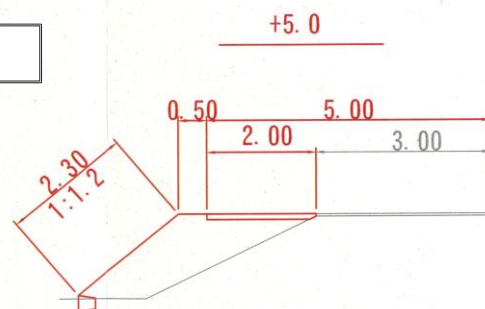

交通安全施設整備事業(市道提川・川西線道路改良工事)

位置図

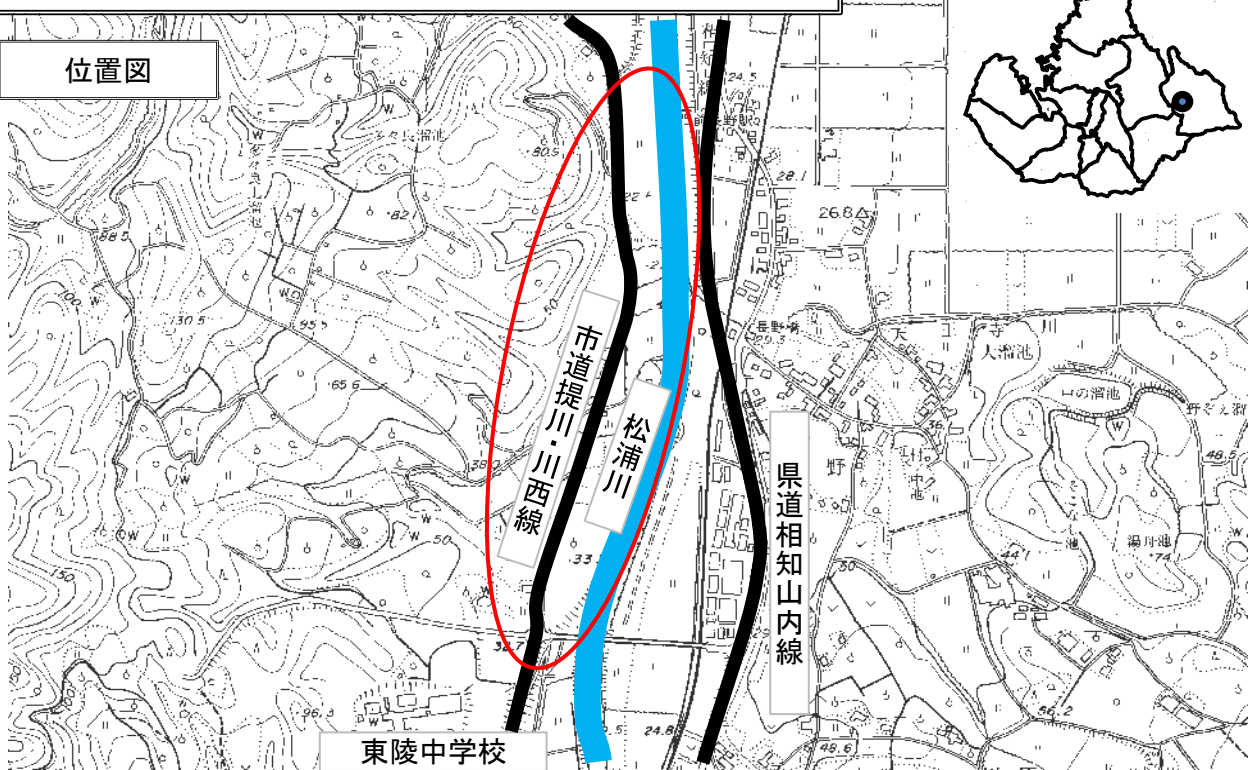

提川・川西線 計画平面図

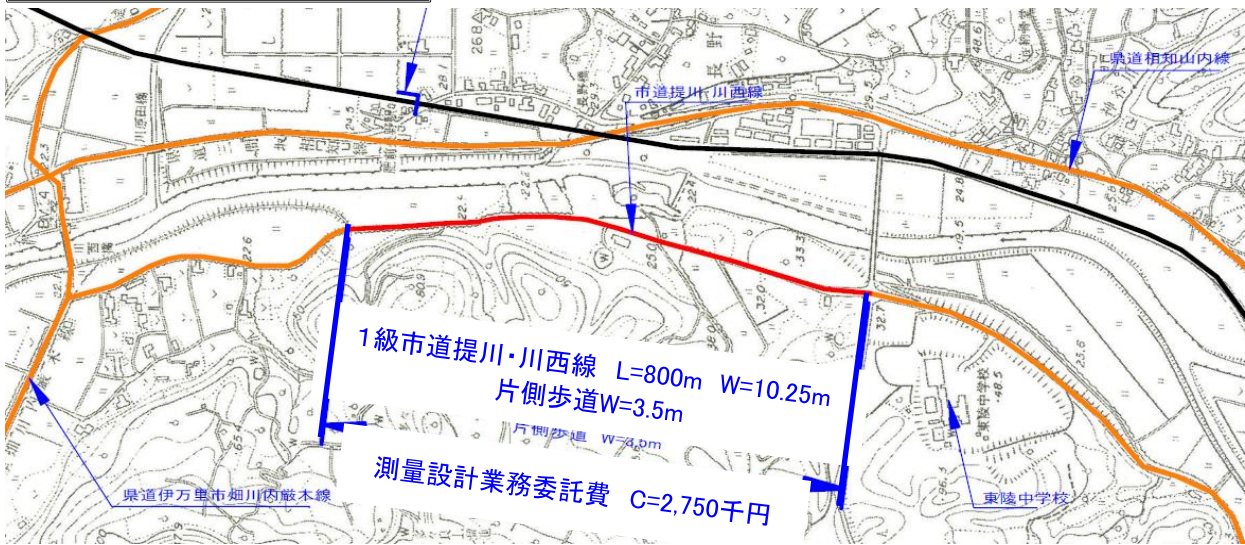

提川・川西線 標準断面図

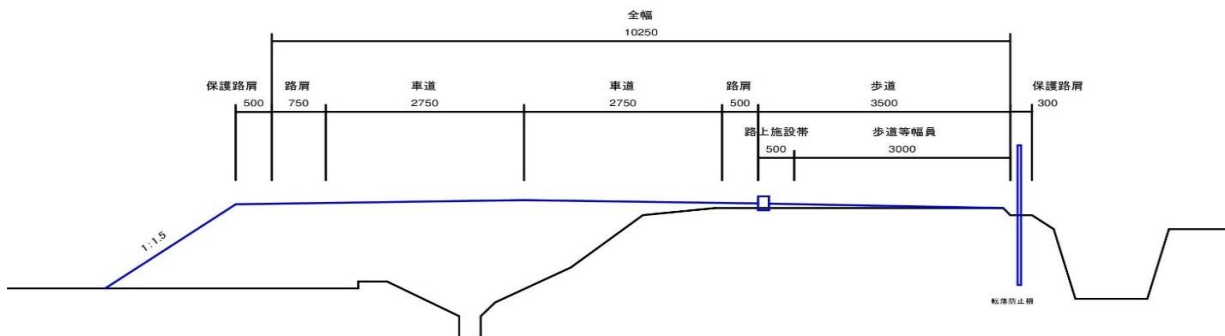

橋りょう管理事業(補助)

幸橋 位置図

市道平尾～脇田線
伊万里市 伊万里町 地内

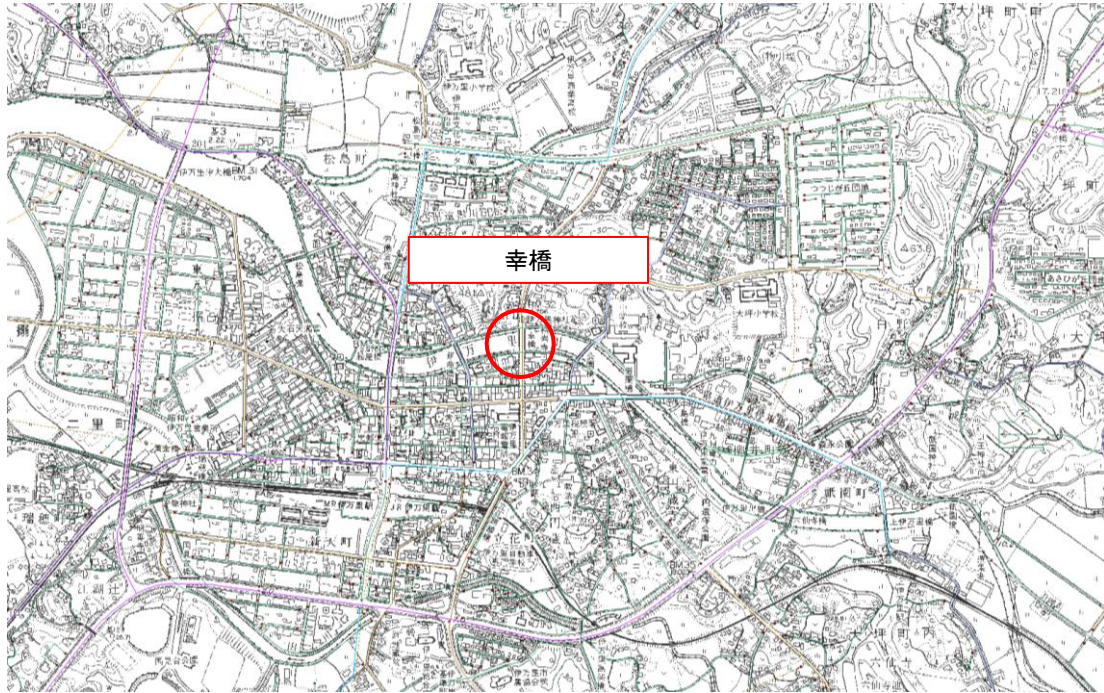

幸橋 補修一般図

側面図 s=1:200

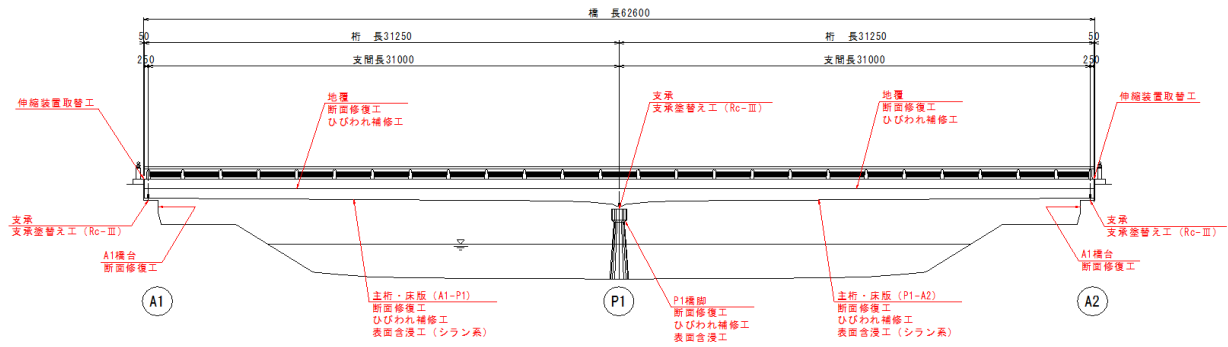

橋面図 s=1:200

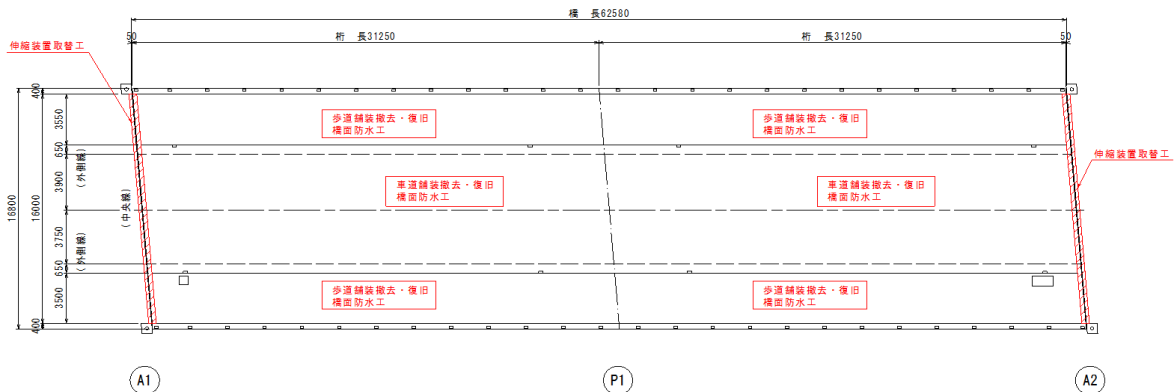

補修工事 C=30,000千円

第2佐代川橋 位置図

市道浦之崎～西大久保～野々頭線
伊万里市 山代町 向山 地内



第2佐代川橋 補修一般図面

側面図 S=1:60

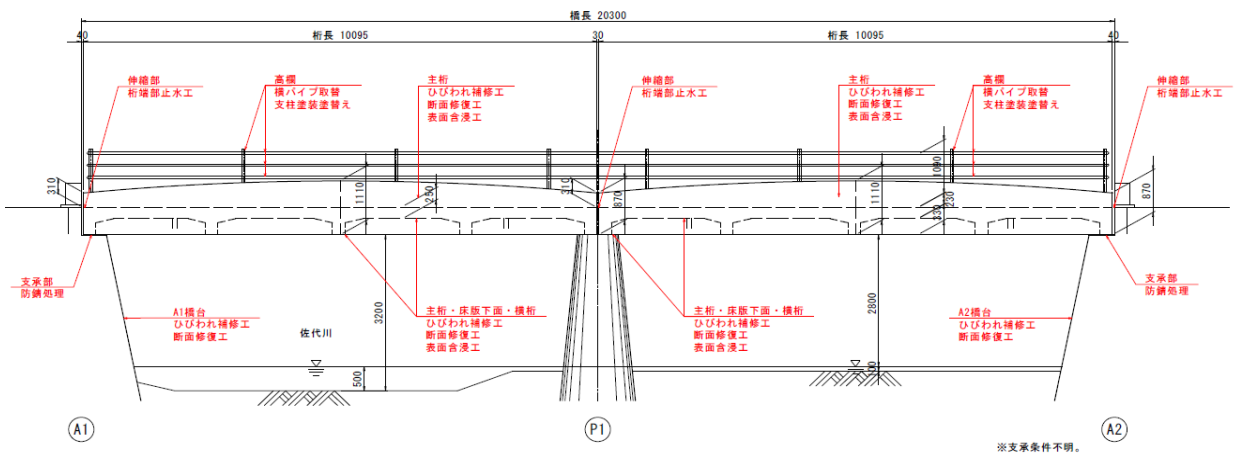

側面

補修工事 C=16,591千円

楠久跨線橋 位置図

市道楠久～辻の堂線
伊万里市 山代町 楠久 地内



楠久跨線橋 補修一般図

上部工図 S=1:60
側面図

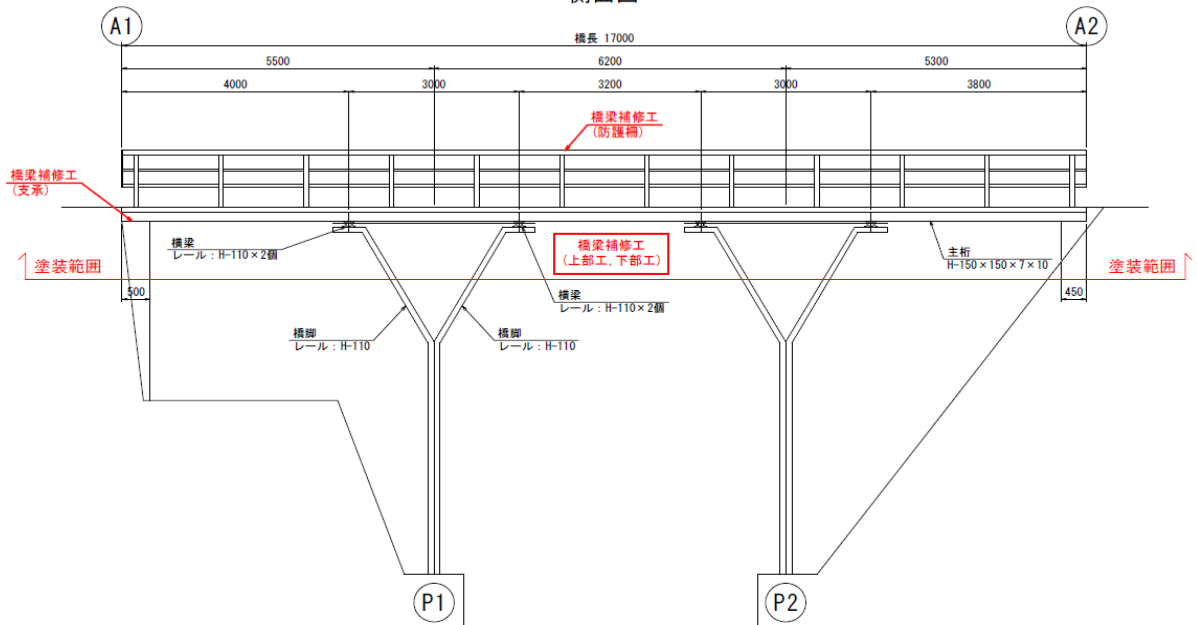

側面



補修工事 C=20,000千円

■令和4年度6月補正予算

ふるさと応援基金充当事業一覧

(単位：千円)

No.	款	事業名	事業費	充当額
1	総務費	シティプロモーション推進事業	7,702	7,700
2	総務費	移住・定住促進事業	65,436	32,700
3	総務費	SDGs推進事業	1,106	1,100
4	総務費	公共施設感染防止対策事業	8,442	1,300
5	総務費	バス交通支援事業	156	100
6	総務費	鉄道交通支援事業	1,140	900
7	総務費	DX推進事業	54,833	10,300
8	総務費	地域づくり推進事業	9,750	2,600
9	総務費	市民活動促進事業	24,344	2,000
10	総務費	市民センター改修事業	37,290	22,700
11	総務費	戸籍住民基本台帳事業	12,946	1,900
12	民生費	いまりの赤ちゃん応援特別給付金給付事業	12,016	12,000
13	民生費	多子世帯給食費助成事業	3,256	3,200
14	衛生費	資源ごみ回収促進事業	1,548	1,500
15	衛生費	環境保全創造住民活動支援事業	1,700	1,700
16	農林水産業費	水稻営農燃料等高騰対策支援事業	29,000	4,000
17	農林水産業費	伊万里梨産地強化支援事業	11,755	900
18	農林水産業費	園芸農業機械・施設等整備支援事業	10,915	1,800
19	農林水産業費	施設園芸等燃料高騰対策支援事業	9,040	1,000
20	農林水産業費	伊万里牛産地強化支援事業	29,044	29,000
21	農林水産業費	肉用牛肥育農家配合飼料高騰対策支援事業	58,170	7,100
22	商工費	伊万里・有田焼伝統的工芸品産業振興事業	2,045	2,000
23	商工費	まちなか活性化団体支援事業	4,800	4,800
24	商工費	工場等設置奨励事業	2,802	2,800
25	商工費	第2次経営改善チャレンジ支援事業	50,200	8,200

No.	款	事業名	事業費	充当額
26	商工費	第3次緊急経済対策クーポン券発行事業	286,206	31,100
27	商工費	プレミアム付商品券発行事業	220,580	8,400
28	商工費	ビジネス支援サービス業等立地促進事業	39,520	39,500
29	商工費	観光PR事業	8,734	8,700
30	商工費	観光振興団体支援事業	5,567	1,000
31	商工費	どっちゃん祭り開催支援事業	2,200	2,200
32	商工費	いまり秋祭り開催支援事業	4,875	4,800
33	商工費	市内周遊観光券発行支援事業	6,325	6,300
34	商工費	自然公園管理事業	157	200
35	教育費	教育研究事業	1,881	1,600
36	教育費	小学校パソコン管理事業	8,429	700
37	教育費	中学校パソコン管理事業	2,854	200
38	教育費	カブトガニ保護促進事業	979	1,000
39	教育費	史跡大川内鍋島窯跡学術調査事業	2,156	1,000
40	教育費	図書館資料収集事業	12,000	12,000
41	教育費	ブックスタート事業	76	76
42	教育費	スポーツ合宿誘致事業	1,700	1,700
43	教育費	ハーフマラソン大会開催事業	2,000	2,000
合計 43 事業			1,055,675	285,776

まちづくり基金充当事業一覧

(単位：千円)

No.	款	事業名	事業費	充当額
1	総務費	地域づくり推進事業	9,750	7,150
2	農林水産業費	繁殖雌牛導入対策事業	320	320
3	農林水産業費	小規模土地改良支援事業	950	950
4	農林水産業費	森林経営管理事業	2,890	2,890
合計 4 事業			13,910	11,310

■令和4年度6月補正予算

「新型コロナウイルス感染症対応地方創生臨時交付金」充当事業一覧

(単位：千円)

No.	款	事業名	事業費	臨時交付金 充当額
1	総務費	公共施設感染防止対策事業	8,442	7,100
2	総務費	情報政策事業	2,084	1,600
3	総務費	市民センター管理運営事業	987	700
4	総務費	戸籍住民基本台帳事業	12,946	11,000
5	衛生費	感染症予防事業	3,173	3,000
6	農林水産業費	水稲営農燃料等高騰対策支援事業	29,000	25,000
7	農林水産業費	施設園芸等燃料高騰対策支援事業	9,040	8,000
8	農林水産業費	肉用牛肥育農家配合飼料高騰対策支援事業	58,170	51,000
9	農林水産業費	漁業燃料高騰対策支援事業	480	400
10	商工費	第2次経営改善チャレンジ支援事業	50,200	42,000
11	商工費	第3次緊急経済対策クーポン券発行事業	286,206	255,018
12	商工費	プレミアム付商品券発行事業	220,580	52,100
13	教育費	学校給食運営委員会支援事業	15,210	15,000
合計 13 事業			696,518	471,918

